

# GERDA®

PRODUCENT DRZWI KLASY PREMIUM



## DRZWI DO MIESZKAŃ

STAR | PREMIUM | COMFORT | ENJOY

<b>INFORMACJE O FIRMIE</b>	<b>3</b>
<b>NOWOŚCI W OFERCIE</b>	<b>4</b>
<b>PAKIET ELITE (BUDOWA PANELOWA DRZWI)</b>	<b>5</b>
<b>KOMFORT I BEZPIECZEŃSTWO</b>	<b>6</b>
<b>TEDEE POWERED BY GERDA</b>	<b>7</b>
<b>DRZWI GERDA STAR 60</b>	<b>10-13</b>
<b>DRZWI GERDA PREMIUM 60</b>	<b>14-17</b>
<b>DRZWI GERDA COMFORT 60</b>	<b>18-21</b>
<b>DRZWI GERDA ENJOY</b>	<b>22-25</b>
<b>PORTALE I OPASKI DRZWIOWE</b>	<b>26</b>
<b>OBEJMY STALOWE</b>	<b>29</b>
<b>AKCESORIA I OSPRZĘT</b>	<b>30</b>
<b>KOLORYSTYKA DRZWI</b>	<b>34</b>
<b>WYMIARY DRZWI I OŚCIEŻNIC</b>	<b>38</b>
<b>INSPIRACJE</b>	<b>46</b>

## PRODUKTY Z GWARANCJĄ JAKOŚCI MARKI



### GERDA<sup>®</sup>

Stworzyliśmy produkty, które stały się już kultowe i na trwałe wpisały się w codzienność milionów Polaków. GERDA kojarzy się z bezpieczeństwem, niezawodnością i poczuciem komfortu. Dokładamy wszelkich starań aby cały czas rozwijać i udoskonalać nasze produkty.

## POLSKI PRODUCENT Z TRADYCYJĄ I DOŚWIADCZENIEM



### 35 LAT GERDA<sup>®</sup>

GERDA to polski producent drzwi, zamków, okuć i bram segmentowych. Firma od ponad 30 lat jest doceniana przez partnerów, montażystów i użytkowników. Projektujemy i tworzymy z pasją! W ręce klientów oddajemy produkty nowoczesne, trwałe i niezawodne. Warto nam zaufać!

## PRODUKTY, KTÓRE ZNA CAŁA POLSKA

### DRZWI



### OKUCIA



### BRAMY



# NOWOŚCI W OFERCIE

# GERDA®

W STANDARDZIE DAJEMY WIĘCEJ NIŻ INNI

ZESPÓŁ INŻYNIERÓW I KONSTRUKTORÓW Z MYŚLĄ O NASZYCH KLIENTACH CAŁY CZAS PRACUJE NAD ZMIANAMI, KTÓRE WPŁYWAJĄ NA BEZPIECZEŃSTWO I KOMFORT UŻYTKOWANIA

## REGULOWANY ZAWIAS 3D



Nowe zawiasy z regulacją w 3 płaszczyznach, to teraz standard w linii COMFORT 60 i PREMIUM 60. Takie rozwiązanie zapewnia bardzo wygodną i szybką regulację drzwi bez konieczności demontowania skrzydła z ościeżnicy.

## REGULOWANY ZACZEP ZAPADKI KLAMKI



Regulowany zaczep zapadki jest oferowany we wszystkich drzwiach z oferty mieszkaniowej. Umożliwia płynną regulację docisku skrzydła do uszczelek. Dzięki takiemu rozwiązaniu zawsze możemy łatwo dopasować docisk (zmniejszyć lub zwiększyć docisk do uszczelki).

## ULEPSZONY PAKIET AKUSTYCZNY

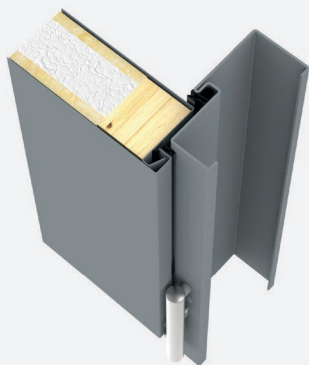

Zastosowanie innowacyjnych uszczelek w skrzydłach i ościeżnicach tworzących jedną płaszczyznę, zapewnia bardzo dobre właściwości akustyczne. Hałas z klatki nie przenika do wewnątrz mieszkania.



## ZAMKI PREMIUM W STANDARDZIE

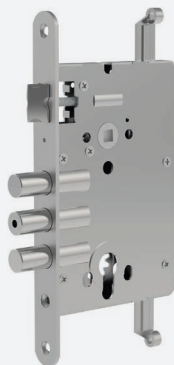

Wszystkie drzwi do mieszkań zostały wyposażone w zamki PREMIUM, w których zastosowano wzmocnione o 30% rygle o bezpiecznej konstrukcji. Zastosowano również unikalne na rynku wzmocnienie wewnętrzne rygli z hartowanej stali.



## DUŻY WYBÓR SZYLDÓW I KLAMEK

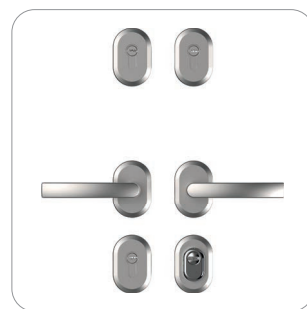
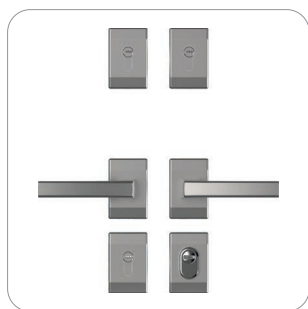

Możliwość indywidualizacji wyglądu drzwi dzięki bogatej ofercie szyldów owalnych, podłużnych i dzielonych w serii COMFORT i PREMIUM.

DRZWI TYPU PANELOWEGO MAJĄ SKRZYDŁO O KONSTRUKCJI WIELOWARSTWOWEJ ZE STALOWYM KORPUSEM SKRZYNKOWYM I WYMIENNYMI Z OBU STRON OKŁADZINAMI

### BUDOWA PANELOWA

Drzwi panelowe doskonale sprawdzają się jako drzwi do mieszkania i można nadawać im zróżnicowany charakter wizualny. Panele mocuje się do stalowego korpusu, a ich zastosowanie zapewnia dodatkową wytrzymałość i usztywnienie skrzydła. Na życzenie Klienta panele od strony zewnętrznej i wewnętrznej mogą różnić się kolorem. Przemysłany sposób mocowania paneli do korpusu pozwala na łatwy ich demontaż i wymianę w przypadku uszkodzenia lub zmiany aranżacji, bez konieczności kosztownej wymiany całych drzwi.



**ZDEMONTUJ  
DOTYCHCZASOWY  
PANEL**



**WYBIERZ  
KOLOR  
Z PAKIETU ELITE**



**CIESZ SIĘ NOWYM  
WYGLĄDEM  
DRZWI**

# KOMFORT I BEZPIECZEŃSTWO

CO WARTO WIEDZIEĆ O DRZWIACH GERDA



## ANTYWŁAMANIOWOŚĆ

Wszystkie nasze drzwi są konstrukcyjnie wzmocnione, z rozwiązaniami utrudniającymi ich sforsowanie. Mają również antywłamaniowe wkładki, z których słynie firma GERDA. Jednak aby parametry antywłamaniowe zostały potwierdzone, drzwi muszą przejść specjalistyczne testy i badania na klasę RC2, RC3 i RC4, które są zakończone uzyskaniem odpowiedniego certyfikatu. Drzwi GERDA posiadają takie certyfikaty oraz atesty, można je w każdej chwili pobrać ze strony [www.gerda.pl](http://www.gerda.pl). Oferowane przez firmę GERDA drzwi do mieszkań możemy kupić w klasie RC2, RC3 i RC4 (szczegółowe objaśnienia na dole strony).



## DOSKONAŁY KOMFORT AKUSTYCZNY

Przy zakupie drzwi konieczne trzeba zadbać o komfort akustyczny, aby jak najmniej dźwięków z zewnątrz dobiegało do naszego mieszkania. Współczynnik izolacyjności akustycznej  $R_w$  wyrażany jest w dB (decybelach). Im większa wartość współczynnika  $R_w$ , tym lepsza izolacyjność akustyczna drzwi. Nasze drzwi do mieszkań posiadają bardzo dobre współczynniki izolacyjności akustycznej (od 33 do nawet 47 dB). Jeżeli z zewnątrz będzie dobiegał dźwięk o natężeniu 80 dB (odpowiada to głośnej muzyce) zostanie on zredukowany od 33 do 47 dB, nawet do wartości 33 dB, czyli do poziomu cichej rozmowy.



## OCHRONA PRZECIWPOŻAROWA

W swojej ofercie drzwi do mieszkań firmy GERDA możemy wybrać również pakiet przeciwpożarowy (dostępny w serii PREMIUM 60). Drzwi przeciwpożarowe mają za zadanie powstrzymać rozprzestrzenianie się ognia i dymu. Produkty o wspomnianych właściwościach oznacza się symbolem EI (kryterium szczelności ogniowej - E oraz izolacyjności ogniowej - I). GERDA oferuje drzwi o parametrach EI30, EI45 i EI60, oznacza to ochronę przez 30 i 60 minut. Właściciel takich drzwi ma gwarancję, że płomień przez ten czas nie przejdą na drugą stronę drzwi a dodatkowo temperatura drzwi nie spowoduje przeniesienia pożaru. Klasa dymoszczelności to S200.

## KLASY ANTYWŁAMANIOWOŚCI

### KLASA RC2



SZCZYPCE



KLIN



MŁOTEK

### KLASA RC3



STALOWY ŁOM



KLIN



MŁOTEK



MECHANICZNA WIERTARKA

### KLASA RC4



CIĘŻKI MŁOTEK



SIEKIERA



PRZECINAK



DŁUTO



WIERTARKA

ZMIEŃ SWÓJ SMARTFON W INTELIGENTNY ZAMEK DO DRZWI



## OTWIERAJ DRZWI SMARTFONEM

Otwieraj i zamykaj drzwi oraz sprawdzaj status zamka z dowolnego miejsca na świecie. Dzięki funkcji automatycznego otwierania nie musisz wyjmować smartfona z kieszeni czy torebki. Zamek sam wykryje Twoją obecność i wpuści Cię do domu. W analogiczny sposób możesz korzystać z funkcji samozamykania.

## WYDAJNY AKUMULATOR

Inżynierowie Gerdy przy współpracy z Instytutem Badawczym z Korei Południowej opracowali dedykowany i bardzo wydajny akumulator o niewielkich rozmiarach. Bateria zapewnia mechanizmowi prąd na pół roku pracy. Gdy jednak zajdzie potrzeba ładowania, zamek sam Cię o tym poinformuje, baterię naładujesz w jedną noc.

## GWARANCJA BEZPIECZEŃSTWA

Mechanizm napędzający zamek, to innowacyjna i opatentowana konstrukcja opracowana przez inżynierów Gerdy. Oprogramowanie stworzyli eksperci IoT z firmy tedee. Dzięki intuicyjnej aplikacji możesz monitorować kto i kiedy zamkał lub otwierał drzwi oraz przyznawać zdalnie wirtualne klucze.

## ZESTAW

TEDEE LOCK + TEDEE BRIDGE + WKŁADKI W KLASIE 6

## CENA

1650 Zł (dopłata do ceny drzwi)



### WKŁADKA W KLASIE 6, W ZESTAWIE

- ✓ ANTYWŁAMANIOWA WKŁADKA BĘBENKOWA. NOWA KONSTRUKCJA WKŁADKI Z ZABEZPIECZENIEM PRZED OTWARIEM METODĄ „BUMPINGU”, SKUTECZNYMI ROZWIĄZANIAM I CHRONIĄCYMI PRZED ROZWIERCENIEM.



### ZAMONTUJ ZAMEK TEDEE

- ✓ WSUŃ ZAMEK NA WKŁADKĘ GERDA, DOPASUJ POZYCJĘ ZAMKA I ZAMOCUJ JEDNYM WKRĘTEM. TA CZYNNOŚĆ NIE ZAJMIE WIĘCEJ NIŻ 2 MINUTY. SPRAWDŹ CZY PO PRZEKRĘCENIU GAŁKI WYSUWAJĄ SIĘ RYGLE.



### ZAINSTALUJ APLIKACJĘ NA SMARTFONIE

- ✓ POBIERZ APLIKACJĘ TEDEE Z APPLE STORE LUB GOOGLE PLAY. ZAREJESTRUJ SIĘ I WŁĄCZ BLUETOOTH, USŁUGĘ LOKALIZACJI I DOSTĘP DO INTERNETU. DODAJ ZAMEK I WPROWADŹ KOD AKTYWACYJNY.



### PODŁĄCZ BRIDGE

- ✓ ZNAJDŹ WOLNE GNIAZDKO ZASILANIA, KTÓRE ZNAJDUJE SIĘ NAJBLIŻEJ ZAMKA TEDEE I PODŁĄCZ DO NIEGO BRIDGE. POZWOLI CI TO NA PEŁNĄ KONTROLĘ ZAMKA PRZEZ INTERNET, BEZ ZNACZENIA GDZIE SIĘ ZNAJDUJESZ.

# KOLEKCJA DRZWI GERDA

# GERDA®

PRODUKT KLASY PREMIUM

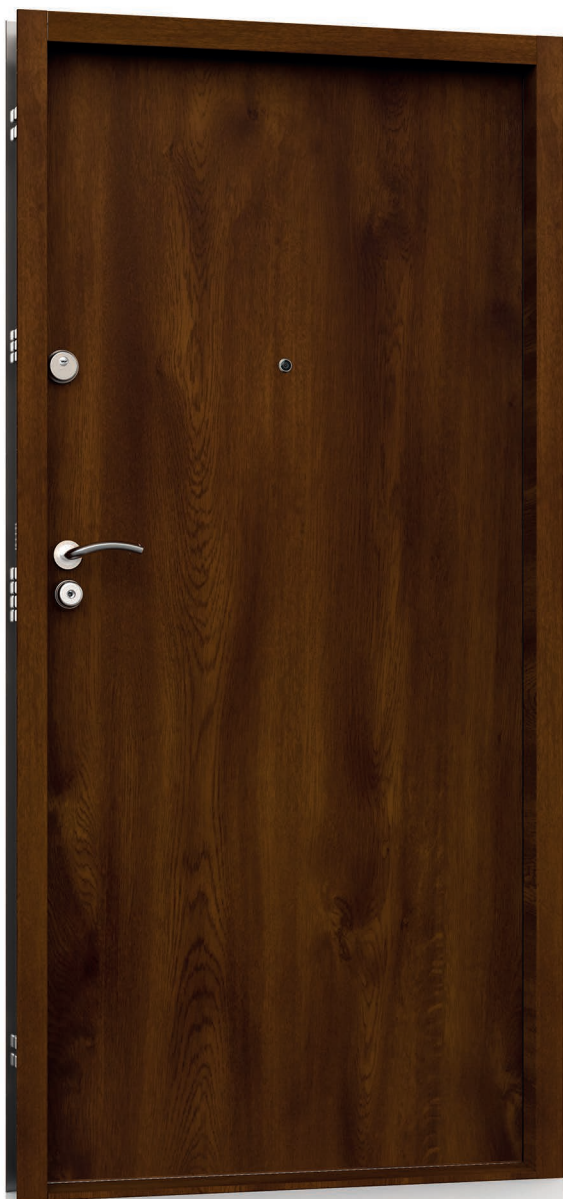

## STAR 60

-  KLASA ANTYWŁAMANIOWOŚCI RC4
-  GRUBOŚĆ SKRZYDŁA 60 / 70 (mm)
-  WSPÓŁCZYNNIK IZOLACJI AKUSTYCZNEJ 43 / 47 (dB)
-  BUDOWA PANELOWA ELITE

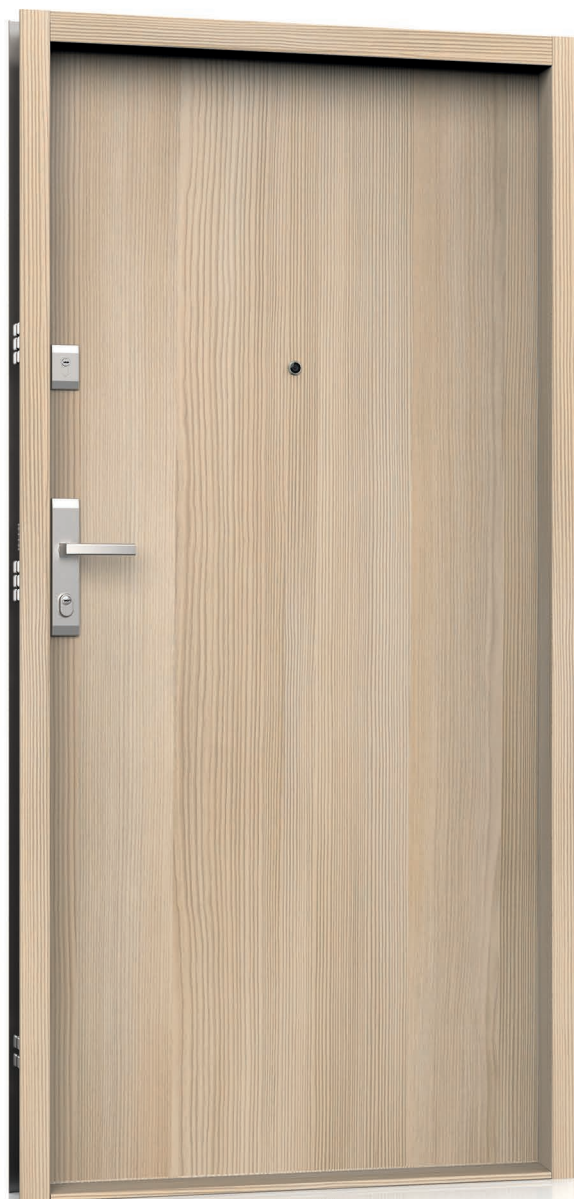

## PREMIUM 60

-  KLASA ANTYWŁAMANIOWOŚCI RC2 / RC3 / RC4
-  GRUBOŚĆ SKRZYDŁA 60 / 70 (mm)
-  WSPÓŁCZYNNIK IZOLACJI AKUSTYCZNEJ 42 (dB)
-  KLASA ODPORNOŚCI OGNIOWEJ EI30 / EI45 / EI60  
I DYMOSZCZELNOŚCI S<sub>200</sub>
-  BUDOWA PANELOWA ELITE





### COMFORT 60

**RC**

KLASA ANTYWŁAMANIOWOŚCI RC2 / RC3

**mm**

GRUBOŚĆ SKRZYDŁA 60 (mm)

**dB**

WSPÓŁCZYNNIK IZOLACJI AKUSTYCZNEJ 30 / 33 (dB)



### ENJOY

**RC**

KLASA ANTYWŁAMANIOWOŚCI RC1N / RC2

**mm**

GRUBOŚĆ SKRZYDŁA 46 (mm)

**dB**

WSPÓŁCZYNNIK IZOLACJI AKUSTYCZNEJ 32 (dB)





**GERDA  
STAR 60**

**GERDA®**

DOSKONAŁY KOMFORT AKUSTYCZNY I NAJWYŻSZY POZIOM BEZPIECZEŃSTWA



## CHARAKTERYSTYKA

	KLASA ANTYWŁAMANIOWOŚCI	<b>RC4</b>
	GRUBOŚĆ SKRZYDŁA / Z PAKIEM ELITE*	<b>60 / 70* (mm)</b>
	WSPÓŁCZYNNIK IZOLACJI AKUSTYCZNEJ / Z PAKIEM ELITE*	<b>43 / 47* (dB)</b>
	WYPEŁNIENIE	<b>PIANA POLIURETANOWA + PAKIET WYGŁUSZAJĄCY</b>
	ROZMIARY DRZWI	<b>80N, 80, 90N, 90E, 100E*</b>

**\* DOPLATA**

RC4

od 3350 zł



#### UNIKATOWY KLUCZ RURKOWY

Opatentowana wkładka RIM6000 z kluczem rurkowym o ponad 4 miliardach kombinacji kodu.



#### WYPEŁNIENIE

Bezfreonowa piana poliuretanowa wraz z płytą dźwiękochłonną zapewniającą doskonałe parametry akustyczne.



#### KRATOWNICA

Kratownica z pogrubionych ceowników stalowych i prętów hartowanych w stalowym korpusie skrzydła drzwi.



#### WIZJER

W standardzie wizjer szerokokątny o bardzo dobrych parametrach optycznych.



#### ZAMEK DODATKOWY

Zamek dodatkowy w klasie 6 z wkładką w klasie 5 lub 6.

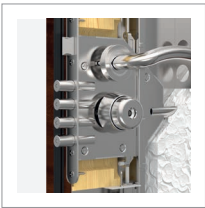

#### ZAMEK GŁÓWNY 14 PUNKTÓW RYGLOWANIA

Unikatowy zamek główny w klasie 7, z 11 ruchomymi i pogrubionymi ryglami.



#### ZAMKI POMOCNICZE

Pomocnicze zamki górny i dolny sterowane z zamka głównego.



#### 3 ZAWIASY TRÓJDZIELNE

Wzmocnione zawiasy trójdzienne z blokadą demontażu i estetycznymi osłonkami.

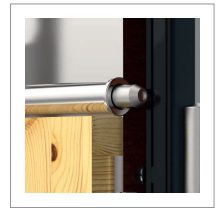

#### 3 RUCHOME RYGLE

Wzmocnione rygle poziome strony zawiasowej sterowane z zamka głównego.



#### 3 STAŁE BOLCE

Stałe bolce przeciwwyważeniowe w metalowych wspornikach.

### DOSTĘPNE OŚCIEŻNICE



FA

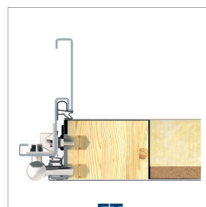

FT



FA

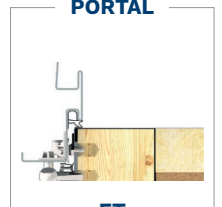

FT



WOO PŁASKIE

<b>ROZMIAR</b>	80N	80	90N	90E	100E
----------------	-----	----	-----	-----	------

<b>MODEL</b>	STAR 60
--------------	---------

<b>PŁASKIE</b>	3 350 ZŁ
----------------	----------

### WYPOSAŻENIE STANDARDOWE RC4

- SKRZYDŁO STAR 60 (43 dB)
- OŚCIEŻNICA Z USZCZELKĄ
- ZAWIASY TRÓJDZIELNE Z OSŁONKAMI W KOLORZE OKUĆ
- PRÓG LAMINOWANY Z USZCZELKĄ
- KOMPLET OKUĆ Z OCHRONĄ WKŁADEK
- WIZJER SZEROKOKĄTNY
- KLAMKI TECHNO
- WKŁADKA GŁÓWNA W KLASIE 6
- WKŁADKA ZAMKA DODATKOWEGO W KLASIE 5

### DOPLĄTY

ROZMIAR 100E	<b>350 ZŁ</b>	WKŁADKA ZAMKA DODATKOWEGO W KLASIE 6	<b>90 ZŁ</b>
DRZWI DWUKOLOROWE	<b>500 ZŁ</b>	WIZJER ELEKTRONICZNY 2,4"	<b>140 ZŁ</b>
SKRACANIE DRZWI (20, 30, 40, 50, 60, 70 mm)	<b>215 ZŁ</b>	WIZJER ELEKTRONICZNY 4,3"	<b>375 ZŁ</b>
PAKIET ELITE (WYMIENNE PANELE). PŁASKIE / Z WZOREM	<b>750 / 1100 ZŁ</b>	PRÓG NORWESKI DREWNIANY Z USZCZELKĄ 19 mm / PRÓG INOX 19 mm / 32 mm	<b>45 ZŁ</b>
DOPLĄTA ZA WZÓR JEDNOSTRONNY TOKIO 1, TOKIO 2	<b>325 ZŁ</b>	PRÓG NORWESKI Z PŁETWĄ ALUMINIOWĄ / PŁETWĄ DREWNIANĄ 28 mm/35 mm <sup>1</sup>	<b>75 ZŁ</b>
DOPLĄTA ZA WZÓR DWUSTRONNY TOKIO 1, TOKIO 2	<b>500 ZŁ</b>	SZTYWNY ŁAŃCUCH (BEZ PAKIETU ELITE) <sup>2</sup>	<b>250 ZŁ</b>
KLAMKA-GAŁKA	<b>50 ZŁ</b>	ZESTAW TEDEE	<b>1650 ZŁ</b>

<sup>1</sup>Dla ościeżnic wydłużonych o 6 mm z systemem montażu DPO

<sup>2</sup>Dla ościeżnic z systemem montażu DPO (dyblowanie przez ościeżnice) drzwi metalowe

**\*Więcej informacji na stronie [www.gerda.pl](http://www.gerda.pl)**

### KOLORY DRZWI (W TYM PANELE, LISTWY I OŚCIEŻNICE PAKIETU ELITE)

#### ORZECH ALPEJSKI



#### ORZECH BRAZYLIJSKI



#### JASNY ORZECH



#### ZŁOTY DĄB



#### WINCHESTER



#### JASNY WENGE



#### BIELONY WENGE



#### BIAŁY



#### STALOWOSZARY



#### ANTRACYT



#### CIEMNY ANTRACYT



#### CZARNY



### DODATKOWE KOLORY PANELE PAKIETU ELITE

#### KRZEM



TYLKO WZÓR PŁASKI

#### MARMUR



TYLKO WZÓR PŁASKI

#### HEMATYT

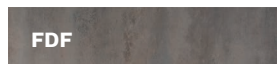

TYLKO WZÓR PŁASKI

#### KWARC



TYLKO WZÓR PŁASKI

#### WENGE

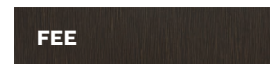

### DODATKOWE KOLORY LISTEW I OŚCIEŻNIC PAKIETU ELITE

#### SZARY



#### CIEMNY BRĄZ



#### WENGE



**BEZPŁATNY POMIAR**

WWW.GERDA.PL/POMIAR

# GERDA® STAR 60

DOSKONAŁY KOMFORT AKUSTYCZNY I NAJWYŻSZY POZIOM BEZPIECZEŃSTWA

## DOSTĘPNE WZORY SKRZYDEŁ Z PAKIETEM ELITE

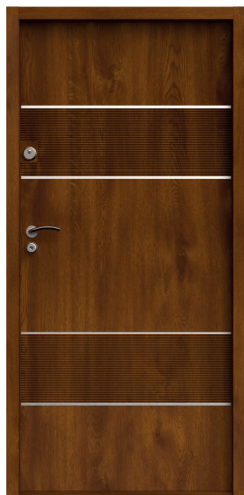

**RHH**



**RLF**



**VA3**



**VA4**

## DOSTĘPNE WZORY SKRZYDEŁ METALOWYCH



**TOKIO 1**



**TOKIO 2**

## OŚCIEŻNICE

**FA**



**FT**



## PROGI

**LAMINOWANY**



WYSOKOŚĆ 19 mm

**W CENIE**

**INOX**

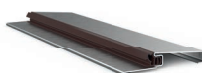

WYSOKOŚĆ 19 mm

**DOPŁATA 45 ZŁ**

**LAMINOWANY\* / INOX**

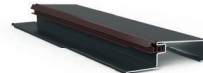

WYSOKOŚĆ 32 mm

**W CENIE\* /  
DOPŁATA 45 ZŁ**

**NORWESKI DREWNIANY  
(brązowy, jasnobrązowy, jasny)**



WYSOKOŚĆ 19 mm

**DOPŁATA 45 ZŁ**



WYSOKOŚĆ 28 mm

**DOPŁATA 75 ZŁ**

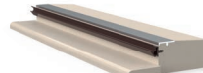

WYSOKOŚĆ 35 mm

**DOPŁATA 75 ZŁ**

OKUCIA

RC4

RIM 6000  
TECHNO

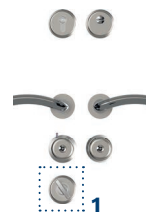

KOLOR OKUĆ  
DWUKOLOROWY

**NIKIEL SATYNOWY**



**CHROM  
BŁYSZCZĄCY**  
SZTYWNY ŁAŃCUCH  
(OPCJONALNIE)'







# GERDA PREMIUM 60

# GERDA®

WYSOKI POZIOM BEZPIECZEŃSTWA I KOMFORT AKUSTYCZNY RÓWNIEŻ W WERSJI P.POŻ



## CHARAKTERYSTYKA

	KLASA ANTYWŁAMANIOWOŚCI	<b>RC2/RC3*/RC4*</b>
	GRUBOŚĆ SKRZYDŁA / Z PAKIEM ELITE*	<b>60 / 70* (mm)</b>
	WSPÓŁCZYNNIK IZOLACJI AKUSTYCZNEJ	<b>42 (dB)</b>
	WYPEŁNIENIE	<b>SPECJALNY PAKIET WYGŁUSZAJĄCY</b>
	KLASA ODPORNOŚCI OGNIOWEJ (P.POŻ)*	<b>EI30<sup>AB</sup>/EI45<sup>B</sup>/EI60<sup>A</sup></b>
	KLASA DYMOZCZELNOŚCI	<b>S200 (W SKRZYDŁACH EI30<sup>AB</sup>/EI45<sup>B</sup>/EI60<sup>A</sup>)</b>
	ROZMIARY DRZWI	<b>80N, 80, 90N, 90Z, 100E<sup>C</sup></b>

### \* DOPŁATA

**A. EI30 I EI60 DOSTĘPNE W KLASIE RC2 I RC3**

**B. EI30 I EI45 DOSTĘPNE W KLASIE RC4**

**C. ROZMIAR 100E NIEDOSTĘPNY W KLASIE EI60**

RC2/RC3\*/RC4\*

od 2320 zł



**PIONOWY RYGIEL**

Antywłamaniowy rygiel pionowy sterowany z zamka głównego. Dostępny w pakiecie RC3.

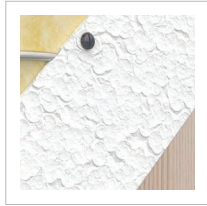

**WYPEŁNIENIE**

Specjalne wypełnienie zapewniające dobry komfort akustyczny.



**PRĘTY HARTOWANE**

Specjalnie opracowana konstrukcja pogrubionego, hartowanego pręta stalowego chroniącego przed włamaniem. Dostępne w klasie RC3 i RC4.

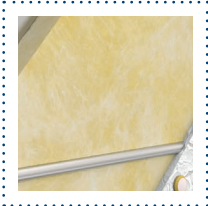

**EI30D / EI45D / EI60D**

Drzwi PREMIUM 60 oferowane są również z pakietem przeciwpożarowym.

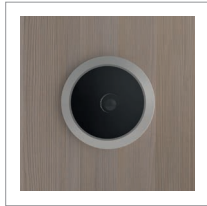

**WIZJER**

Wizjer szerokokątny w standardzie o bardzo dobrych parametrach optycznych.

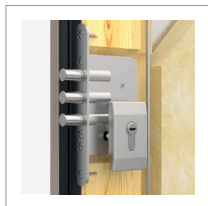

**ZAMEK DODATKOWY**

Zamek dodatkowy górny z wkładką antywłamaniową w klasie 5 lub 6.



**ZAMEK GŁÓWNY**

Zamek główny w klasie 7 ze wzmocnioną konstrukcją rygli z wkładką antywłamaniową w klasie 5 lub 6.



**ZAMKI POMOCNICZE**

Zamki pomocnicze dolny i górny z systemem podwójnych rygli sterowanych z zamka głównego. Dostępne w pakiecie RC3 (1 szt.)(dolny) i RC4 (3 szt.).

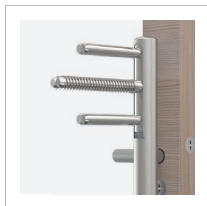

**3 ZAWIASY REGULOWANE 3D**

Zawiasy (z osłonkami) regulowane w trzech płaszczyznach bez konieczności demontowania skrzydła.

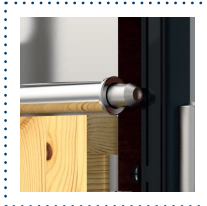

**2 RUCHOME RYGLE**

Wzmocnione rygle poziome strony zawiasowej sterowane z zamka głównego. (Dostępne w klasie RC4).

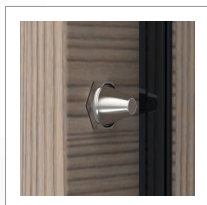

**2 STAŁE BOLCE**

Stałe bolce przeciwwyważeniowe.

WYPOSAŻENIE STANDARDOWE



WYPOSAŻENIE OPCJONALNE (DO WYBORU ZA OPŁATĄ)



**DOSTĘPNE OŚCIEŻNICE**



FA

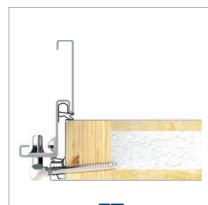

FT



FA

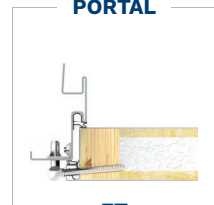

FT

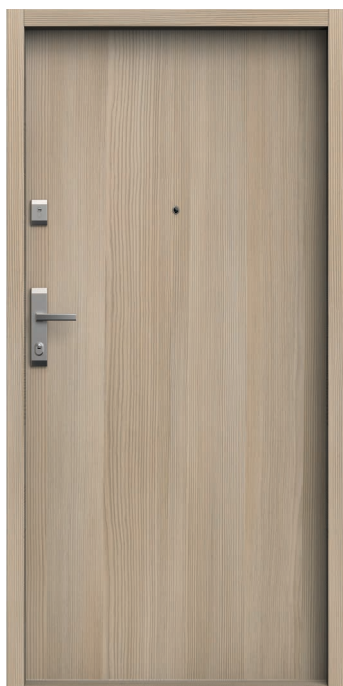

WOO PŁASKIE

<b>ROZMIAR</b>	80N	80	90N	90Z	100E
----------------	-----	----	-----	-----	------

<b>MODEL</b>	PREMIUM 60
--------------	------------

<b>PŁASKIE</b>	2 320 Zł
----------------	----------

## WYPOSAŻENIE STANDARDOWE RC2

- SKRZYDŁO PREMIUM 60 (42 dB)
- OŚCIEŻNICA Z USZCZELKĄ
- ZAWIASY REGULOWANE 3D Z OSŁONKAMI W KOLORZE OKUC
- PRÓG LAMINOWANY Z USZCZELKĄ
- KOMPLET OKUC Z OCHRONĄ WKŁADKI GŁÓWNEJ
- WIZJER SZEROKOKĄTNY
- KLAMKI (BLOK, BERGEN LUB OSLO)
- WKŁADKI W KLASIE 5 W SYSTEMIE JEDNEGO KLUCZA

## DOPLĄTY

PAKIET RC3 / RC4	<b>370 / 630 ZŁ</b>	WKŁADKI W KLASIE 6 W SYSTEMIE 1 KLUCZA (STANDARD W PAKIECIE RC4)	<b>180 ZŁ</b>
PAKIET P.POŻ Z SAMOZAMYKACZEM ZINTEGROWANYM EI30 / EI45 / EI60	<b>600 / 1100 / 1100 ZŁ</b>	WIZJER ELEKTRONICZNY 2,4" / 4,3"	<b>140 / 375 ZŁ</b>
ROZMIARY 100E	<b>350 ZŁ</b>	PRÓG NORWESKI DREWNIANY Z USZCZELKĄ 19 mm / PRÓG INOX 19 mm / 32 mm	<b>45 ZŁ</b>
DRZWI DWUKOLOROWE	<b>500 ZŁ</b>	PRÓG NORWESKI Z PŁETWĄ ALUMINIOWĄ / PŁETWĄ DREWNIANĄ 28 mm / 35 mm <sup>1</sup>	<b>75 ZŁ</b>
SKRACANIE DRZWI (20, 30, 40 <sup>3</sup> , 50, 60 <sup>3</sup> , 70 mm) <sup>4</sup>	<b>215 ZŁ</b>	SZTYWNY ŁAŃCUCH (BEZ RC4, P.POŻ I PAKIETU ELITE) <sup>2</sup>	<b>250 ZŁ</b>
PAKIET ELITE (WYMIENNE PANELE). PŁASKIE / Z WZOREM	<b>750 / 1100 ZŁ</b>	KLAMKA-GAŁKA	<b>50 ZŁ</b>
DOPLĄTA ZA WZÓR JEDNOSTRONNY TOKIO 1, TOKIO 2	<b>325 ZŁ</b>	SZYLD GÓRNY Z OCHRONĄ WKŁADKI (STANDARD W P.POŻ)	<b>30 ZŁ</b>
DOPLĄTA ZA WZÓR DWUSTRONNY TOKIO 1, TOKIO 2	<b>500 ZŁ</b>	ZESTAW TEDEE	<b>1650 ZŁ</b>

<sup>1</sup> Dla ościeżnic wydłużonych o 6 mm z systemem montażu DPO

<sup>2</sup> Dla ościeżnic z systemem montażu DPO (dyblowanie przez ościeżnice), drzwi metalowe

<sup>3</sup> Nie dotyczy drzwi p.poż

<sup>4</sup> W pakiecie RC4 skracanie w zakresie 20, 35 mm

**\*Więcej informacji na stronie [www.gerda.pl](http://www.gerda.pl)**

## KOLORY DRZWI (W TYM PANELE, LISTWY I OŚCIEŻNICE PAKIETU ELITE)

<b>ORZECH ALPEJSKI</b>	<b>ORZECH BRAZYLJSKI</b>	<b>JASNY ORZECH</b>	<b>ZŁOTY DĄB</b>	<b>WINCHESTER</b>	<b>JASNY WENGE</b>
FRR	FRB	FRP	FDE	FDW	FEJ
<b>BIELONY WENGE</b>	<b>BIAŁY</b>	<b>STALOWOSZARY</b>	<b>ANTRACYT</b>	<b>CIEMNY ANTRACYT</b>	<b>CZARNY</b>
FBJ	FSB	FKZ	FKG	FKF	FKC

## DODATKOWE KOLORY PANELI PAKIETU ELITE

<b>KRZEM</b>	<b>MARMUR</b>	<b>HEMATYT</b>	<b>KWARC</b>	<b>WENGE</b>
FKL	FKA	FDL	FKH	FEE
TYLKO WZÓR PŁASKI	TYLKO WZÓR PŁASKI	TYLKO WZÓR PŁASKI	TYLKO WZÓR PŁASKI	

## DODATKOWE KOLORY LISTEW I OŚCIEŻNIC PAKIETU ELITE

<b>SZARY</b>	<b>CIEMNY BRĄZ</b>	<b>WENGE</b>
FKT	FKX	FEE



DOSTĘPNE WZORY SKRZYDEŁ Z PAKIETEM ELITE



RHH



RLF



VA3



VA4

DOSTĘPNE WZORY SKRZYDEŁ METALOWYCH



TOKIO 1



TOKIO 2

1. SZYLD CHRONIONY, STANDARD W P.POŻ
2. NIEDOSTĘPNE DLA DRZWI P.POŻ EI30 / EI60 ( W CENIE DRZWI SZYLD CHRONIONY)
3. SZTYWNY ŁAŃCUCH (OPCJONALNIE)

OŚCIEŻNICE

FA



FT



LAMINOWANY



WYSOKOŚĆ 19 mm  
W CENIE

INOX

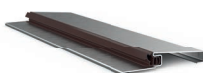

WYSOKOŚĆ 19 mm  
DOPŁATA 45 ZŁ

LAMINOWANY\* / INOX

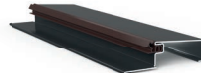

WYSOKOŚĆ 32 mm  
W CENIE\* /  
DOPŁATA 45 ZŁ

NORWESKI DREWNIANY  
(brązowy, jasnobrązowy, jasny)



WYSOKOŚĆ 19 mm  
DOPŁATA 45 ZŁ



WYSOKOŚĆ 28 mm  
DOPŁATA 75 ZŁ

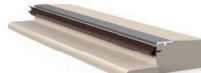

WYSOKOŚĆ 35 mm  
DOPŁATA 75 ZŁ

OKUCIA



KOLORY OKUĆ  
BERGEN, BLOK

ANODA PLATYNA



ANODA SREBRNA



ANODA CZARNA



KOLOR OKUĆ  
OSLO

NIKIEL SATYNOWY







# GERDA COMFORT 60

# GERDA®

WYSOKI KOMFORT I BEZPIECZEŃSTWO W DOBREJ CENIE



## CHARAKTERYSTYKA

	KLASA ANTYWŁAMANIOWOŚCI	<b>RC2/RC3*</b>
	GRUBOŚĆ SKRZYDŁA	<b>60 (mm)</b>
	WSPÓŁCZYNNIK IZOLACJI AKUSTYCZNEJ	<b>30 / 33 (dB)*</b>
	WYPEŁNIENIE	<b>PAKIET WYGŁUSZAJĄCY</b>
	ROZMIARY DRZWI	<b>80N, 80, 90N, 90Z, 100E*</b>

\* DOPLATA

RC2/RC3\*

od 1930 zł



**PIONOWY RYGIEL**

Antywłamaniowy rygiel pionowy sterowany z zamka głównego. Dostępny w pakiecie RC3.



**WYPEŁNIENIE**

Specjalne wypełnienie zapewniające dobry komfort akustyczny.



**PRĘTY**

Specjalnie opracowana konstrukcja pogrubionego, hartowanego pręta stalowego chroniącego przed włamaniem. Dostępne w klasie RC3.



**WIZJER**

Wizjer szerokokątny w standardzie o bardzo dobrych parametrach optycznych.

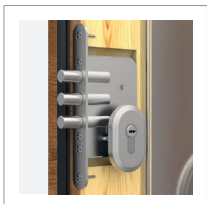

**ZAMEK DODATKOWY**

Zamek dodatkowy górny w klasie 6 z wkładką antywłamaniową w klasie 5 lub 6.



**ZAMEK GŁÓWNY**

Zamek główny w klasie 7 z pogrubionymi i wzmocnionymi ryglami z wkładką antywłamaniową w klasie 5 lub 6.

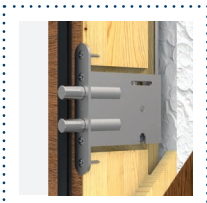

**ZAMEK POMOCNICZY**

Zamek pomocniczy dolny z systemem podwójnych rygli sterowanych z zamka głównego. Dostępne w pakiecie RC3.

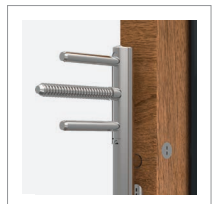

**3 ZAWIASY REGULOWANE 3D**

Zawiasy (z osłonkami) regulowane w trzech płaszczyznach bez konieczności demontowania skrzydła.

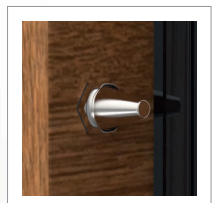

**2 STAŁE BOLCE**

Stale bolce przeciwwyważeniowe.

WYPOSAŻENIE STANDARDOWE



WYPOSAŻENIE OPCJONALNE (DO WYBORU ZA OPŁATĄ)



**DOSTĘPNE OŚCIEŻNICE**



FD



FN



FA



FT



FA



FT

PORTAL

PORTAL



WOO PŁASKIE

<b>ROZMIAR</b>	80N	80	90N	90Z	100E
----------------	-----	----	-----	-----	------

<b>MODEL</b>	COMFORT 60
--------------	------------

<b>PŁASKIE</b>	1 930 ZŁ
----------------	----------

## WYPOSAŻENIE STANDARDOWE RC2

- SKRZYDŁO COMFORT 60 (30 dB)
- OŚCIEŻNICA BEZUSZCZELKOWA
- ZAWIASY REGULOWANE 3D Z OSŁONKAMI W KOLORZE OKUC
- PRÓG LAMINOWANY Z USZCZELKĄ
- KOMPLET OKUC Z OCHRONĄ WKŁADKI GŁÓWNEJ
- WIZJER SZEROKOKĄTNY
- KLAMKI (BLOK, BERGEN LUB OSLO)
- WKŁADKI W KLASIE 5 W SYSTEMIE JEDNEGO KLUCZA

## DOPLĄTY

PAKIET AKUSTYCZNY 33 dB	<b>160 ZŁ</b>	WKŁADKI W KLASIE 6 W SYSTEMIE 1 KLUCZA	<b>180 ZŁ</b>
OŚCIEŻNICA Z USZCZELKĄ	<b>175 ZŁ</b>	WIZJER ELEKTRONICZNY 2,4" / 4,3"	<b>140 / 375 ZŁ</b>
PAKIET RC3	<b>370 ZŁ</b>	PRÓG NORWESKI DREWNIANY Z USZCZELKĄ 19 mm / PRÓG INOX 19 mm / 32 mm	<b>45 ZŁ</b>
ROZMIAR 100E	<b>350 ZŁ</b>	PRÓG NORWESKI Z PŁETWĄ ALUMINIOWĄ 28 mm / 35 mm <sup>1</sup>	<b>75 ZŁ</b>
DRZWI DWUKOLOROWE	<b>675 ZŁ</b>	SZTYWNY ŁAŃCUCH <sup>2</sup>	<b>250 ZŁ</b>
SKRACANIE DRZWI (20, 30, 40, 50, 60, 70 mm)	<b>215 ZŁ</b>	KLAMKA-GAŁKA	<b>50 ZŁ</b>
DOPLATA ZA WZÓR JEDNOSTRONNY TOKIO 1, TOKIO 2	<b>325 ZŁ</b>	SZYLD GÓRNY Z OCHRONĄ WKŁADKI	<b>30 ZŁ</b>
DOPLATA ZA WZÓR DWUSTRONNY TOKIO 1, TOKIO 2	<b>500 ZŁ</b>	ZESTAW TEDEE	<b>1650 ZŁ</b>

<sup>1</sup>Dla ościeżnic wydłużonych o 6 mm z systemem montażu DPO

<sup>2</sup>Dla ościeżnic z systemem montażu DPO (dyblowanie przez ościeżnice)

**\*Więcej informacji na stronie [www.gerda.pl](http://www.gerda.pl)**

## KOLORY DRZWI

### ORZECH ALPEJSKI



### ORZECH BRAZYLIJSKI



### JASNY ORZECH



### ZŁOTY DĄB



### WINCHESTER



### JASNY WENGE



### BIELONY WENGE



### BIAŁY



### STALOWOSZARY



### ANTRACYT



### CIEMNY ANTRACYT



### CZARNY



BEZPŁATNY POMIAR

WWW.GERDA.PL/POMIAR

# GERDA® COMFORT 60

WYSOKI KOMFORT I BEZPIECZEŃSTWO W DOBREJ CENIE

## DOSTĘPNE INSERTY DRZWI METALOWYCH



TOKIO 1



TOKIO 2

1. SZTYWNY ŁAŃCUCH  
(OPCJONALNIE)

## OŚCIEŻNICE

FD



FN



ZA DOPŁATĄ

FA



FT



## PROGI

LAMINOWANY



WYSOKOŚĆ 19 mm

W CENIE

INOX

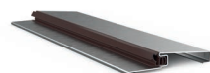

WYSOKOŚĆ 19 mm

DOPŁATA 45 ZŁ

LAMINOWANY\* / INOX

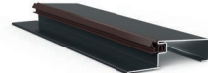

WYSOKOŚĆ 32 mm

W CENIE\* /  
DOPŁATA 45 ZŁ

NORWESKI DREWNIANY  
(brązowy, jasnobrązowy, jasny)



WYSOKOŚĆ 19 mm

DOPŁATA 45 ZŁ

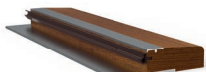

WYSOKOŚĆ 28 mm

DOPŁATA 75 ZŁ

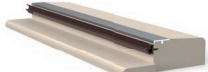

WYSOKOŚĆ 35 mm

DOPŁATA 75 ZŁ

PODANE CENY NIE ZAWIERAJĄ PODATKU VAT.

OKUCIA

RC2  
RC3

TW300 BERGEN

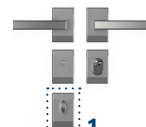

1

RC2  
RC3

TD300 BERGEN



1

RC2

RC3

TW200 BLOK  
TW1000 BLOK



1

RC2  
RC3

TD300 BLOK



1

RC2

OSLO\*\*\*



1

KOLORY OKUĆ  
BERGEN, BLOK

ANODA PŁATYNA



ANODA SREBRNA



ANODA CZARNA



KOLOR OKUĆ  
OSLO





NIKIEL SATYNOWY





Drzwi Gerda ENJOY to drzwi antywłamaniowe do stosowania wewnątrz budynków jako drzwi wejściowe do lokali mieszkalnych. Budowa skrzydła drzwi Gerda ENJOY jest oparta na ramie z profilu MDF wzmocnionego płaskownikiem stalowym i wypełnione wkładem akustycznym z naturalnej płyty kompozytowej. Zastosowane wypełnienie akustyczne przekłada się na podwyższoną izolacyjność  $R_w = 32$  dB. Konstrukcja wewnętrzna skrzydła drzwi Gerda ENJOY jest pokryta z obu stron panelami MDF. Drzwi Gerda ENJOY wyposażono w podwójny zestaw uszczelek komorowych po obwodzie drzwi oraz ościeżnicy i progu zapewniającymi dobre parametry izolacyjności. Skrzydło i ościeżnica są pokryte folią Finish z wzorem drewnopodobnym odwzorowującym naturalne ustojenie.

## CHARAKTERYSTYKA

	KLASA ANTYWŁAMANIOWOŚCI	<b>RC1N/RC2*</b>
	GRUBOŚĆ SKRZYDŁA	<b>46 mm</b>
	WSPÓŁCZYNNIK IZOLACJI AKUSTYCZNEJ	<b>32 dB</b>
	ROZMIARY DRZWI	<b>80, 90</b>
	WYPEŁNIENIE	<b>PAKIET WYGŁUSZAJĄCY</b>

\* DOPLATA

RC1N/RC2\*

od 1640 zł

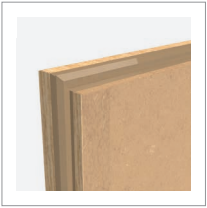

**USZCZELKA W SKRZYDLE**



**OŚCIEŻNICA DREWNIANA  
Z USZCZELKĄ**

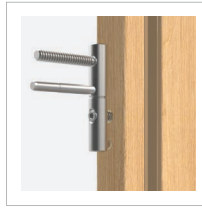

**ZAWIASY 3D**

Regulowane w trzech płaszczyznach,  
4 szt.



**GRUBOŚĆ DRZWI**



**ZAMEK DODATKOWY**



**ZAMEK GŁÓWNY**



**REGULOWANY  
ZACZEP ZAPADKI**

Umożliwia płynną regulację  
docisku skrzydła do uszczeltek.



**BOLCE ANTYWYWAŻENIOWE**

Stale bolce przeciwyważeniowe  
w metalowych wspornikach - 3 szt.



**PRÓG ALUMINIOWY  
Z USZCZELKĄ**



**WYPEŁNIENIE  
AKUSTYCZNE**

**OŚCIEŻNICA  
DREWNIANA**



**PRÓG**



**LEGENDA**

CENA NETTO OBEJMUJE SKRZYDŁO, PRÓG, OŚCIEŻNICE I KLAMKI Z WKŁADKAMI W KLASIE 2 ORAZ ZESTAW MONTAŻOWY.



**FDG DĄB GÓRSKI**



**STRONA WEWNĘTRZNA**

<b>ROZMIAR</b>	80	90
----------------	----	----

<b>MODEL</b>	<b>ENJOY</b>
--------------	--------------

<b>PŁASKIE</b>	1 640 zł
----------------	----------

### WYPOSAŻENIE STANDARDOWE RCIN

- SKRZYDŁO ENJOY (32 dB Z USZCZELKĄ)
- OŚCIEŻNICA DREWNIANA Z USZCZELKĄ
- ZAWIASY REGULOWANE 3D
- PRÓG ALUMINIOWY Z USZCZELKĄ 19 mm
- KOMPLET OKUĆ Z OCHRONĄ WKŁADKI ZAMKA GŁÓWNEGO
- SZYLDY DZIELONE BLOK TW200 + KLAMKI
- WKŁADKI W KLASIE 2, SYSTEM JEDNEGO KLUCZA

### DOPLATY

SKRACANIE DRZWI (30, 50, 70 mm)	<b>215 ZŁ</b>	WIZJER SZEROKOKĄTNY	<b>25 ZŁ</b>
SZYLD GÓRNY Z OCHRONĄ WKŁADKI	<b>30 ZŁ</b>	WIZJER ELEKTRONICZNY 2,4"	<b>165 ZŁ</b>
KPL WKŁADEK W SYSTEMIE 1 KLUCZA W KLASIE 5 (WYMAGANE DLA UZYSKANIA KLASY RC2)	<b>100 ZŁ</b>	WIZJER ELEKTRONICZNY 4,3"	<b>400 ZŁ</b>
KPL WKŁADEK W SYSTEMIE 1 KLUCZA W KLASIE 6 (SPEŁNIA WYMAGANIA DLA KLASY RC2)	<b>280 ZŁ</b>	ZESTAW TEDEE	<b>1650 ZŁ</b>

### KOLORY DRZWI

**ORZECH NORTH**



**FON**

**DĄB GÓRSKI**



**FDG**

**DĄB SZARY**



**FDS**

**SILVER**



**FSI**

**SONOMA**



**FSS**



KOMFORT I BEZPIECZEŃSTWO W PRZYSTĘPNEJ CENIE



**FON ORZECH NORTH**



**FDS DĄB SZARY**



**FSI SILVER**



**FSS SONOMA**

OKUCIA  
**TW200 BLOK**



PRÓG  
**ALUMINIOWY**



OŚCIEŻNICA  
**DREWNIANA**



KOLORY OKUĆ

**ANODA PLATYNA**



**ANODA SREBRNA**



**ANODA CZARNA**



## KOLORY DRZWI

**ORZECH NORTH**



**FON**

**DĄB GÓRSKI**



**FDG**

**DĄB SZARY**



**FDS**

**SILVER**



**FSI**

**SONOMA**



**FSS**

# PORTALE I OPASKI DRZWIOWE

# GERDA®

PODKREŚL ESTETYKĘ SWOICH DRZWI

KOMPLET OPASEK DLA JEDNEJ STRONY DRZWI

## 240 zł

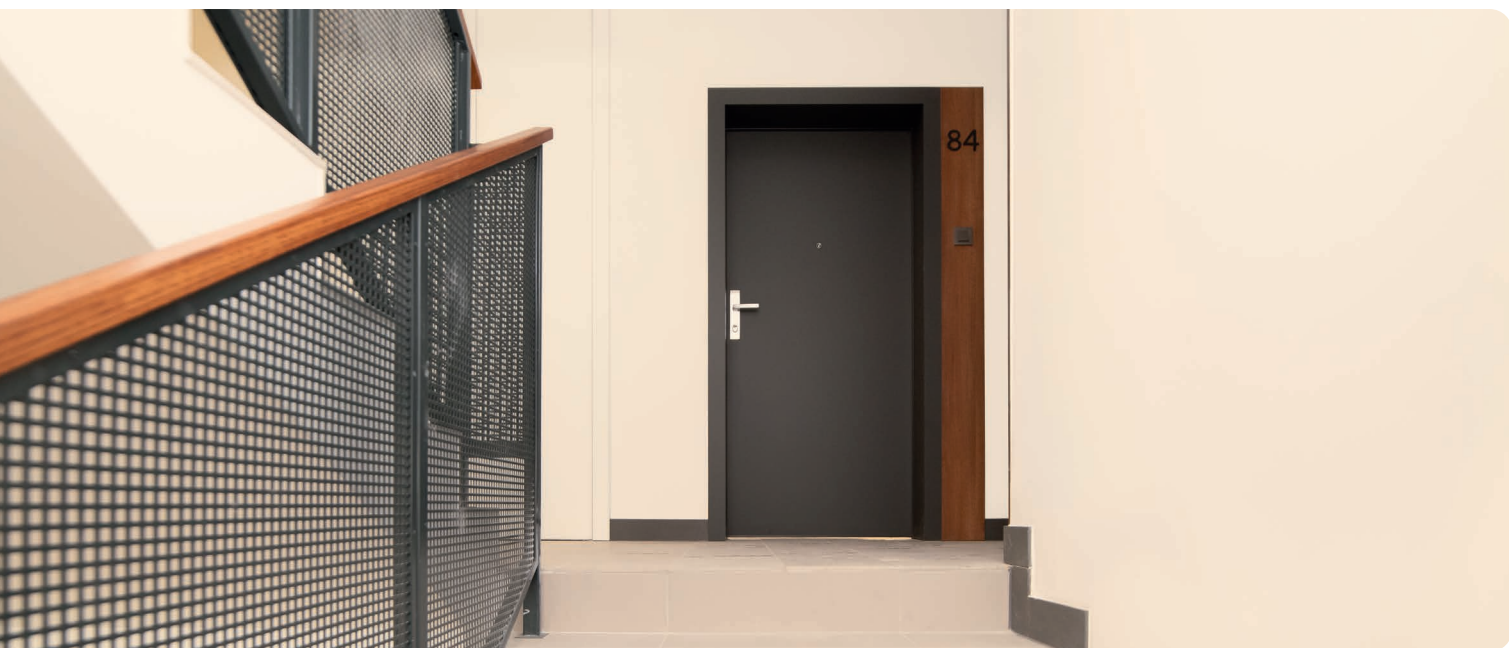

**Opaska drzwiowa (2400 x 80 x 12 mm) - dostępna tylko przy zastosowaniu ościeżnicy typu FA.**

### OPASKI DRZWIOWE

To element zwiększający estetykę wejścia do mieszkania. Pozwala wyróżnić się spośród standardowych drzwi. Można je stosować w drzwiach GERDA metalowych i z pakietem ELITE o wymiarach 80N, 80, 90, 90Z, 100E. Dostępne są w kompletach dla jednej lub obydwu stron.

### PORTALE DRZWIOWE

To specjalny rodzaj opaski drzwiowej, stosowany w specyficznej zabudowie otworu ościeża, który znacznie podkreśla styl i elegancję drzwi. Podobnie jak opaski, portal można stosować w drzwiach GERDA metalowych i z pakietem ELITE o wymiarach 80N, 80, 90, 90Z, 100E..

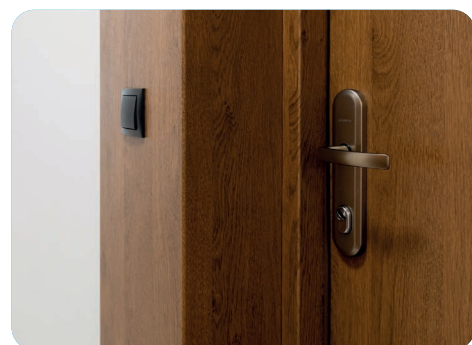

### PALETA KOLORÓW

**ORZECH  
ALPEJSKI**

FRR

**ORZECH  
BRAZYLIJSKI**

FRB

**JASNY  
ORZECH**

FRP

**ZŁOTY DĄB**

FDE

**WINCHESTER**

FDW

**JASNY  
WENGE**

FEJ

**BIELONY  
WENGE**

FBJ

**BIAŁY**

FSB

**STALOWO-  
SZARY**

FKZ

# GERDA®

## PORTALE I OPASKI DRZWIOWE

PODKREŚL ESTETYKĘ SWOICH DRZWI



### PORTAL DRZWIOWY

Należy zsumować każdą z części **L** - lewą, **P** - prawą oraz **W** - górną, aby otrzymać całościową cenę za portal. Grubość portalu wynosi 18 mm dla wymiaru **G** i 12 mm dla wymiarów **L**, **P**, **W**. Całkowita szerokość złożenia jest sumą szerokości drzwi (wymiar zewnętrzny ościeżnicy) oraz szerokości prawej i lewej strony portalu. Analogicznie - wysokość złożenia jest sumą wysokości drzwi z ościeżnicą oraz wysokości górnej strony portalu.

Wyłożenie na ścianę w (mm)	L	P	W
50 - 100	250 zł	250 zł	225 zł
110 - 150	270 zł	270 zł	250 zł
160 - 200	310 zł	310 zł	285 zł
210 - 250	345 zł	345 zł	325 zł
260 - 300	385 zł	385 zł	365 zł
310 - 350	410 zł	410 zł	400 zł
360 - 400	450 zł	450 zł	430 zł
410 - 450	-	-	475 zł
460 - 500	-	-	510 zł
510 - 550	-	-	540 zł
560 - 600	-	-	585 zł
NRO	+40% do kompletu		

Głębokość portalu "G" w mm skok co 5 (mm)		FA z wpustem w (mm)	Grubość ściany w (mm)	
od 50	do 400	80	od 130	do 480

Głębokość portalu „G” w mm skok co 5 (mm)		FT z wpustem w mm metalowe/elite	Grubość ściany w (mm)	
od 50	do 400	70/75	od 120/125	do 470/475

SZARY	CIEMNY BRĄZ	ANTRACYT	CIEMNY ANTRACYT	CZARNY	KRZEM	MARMUR	HEMATYT	KWARC	WENGE
FKT	FKX	FKG	FKF	FKC	FKL	FKA	FDG	FKH	FEE

# PORTALE I OPASKI DRZWIOWE

# GERDA®

PODKREŚL ESTETYKĘ SWOICH DRZWI

## OŚCIEŻNICA FA ASYMETRYCZNA PORTALOWA Z WPUSTEM

F = 80 mm

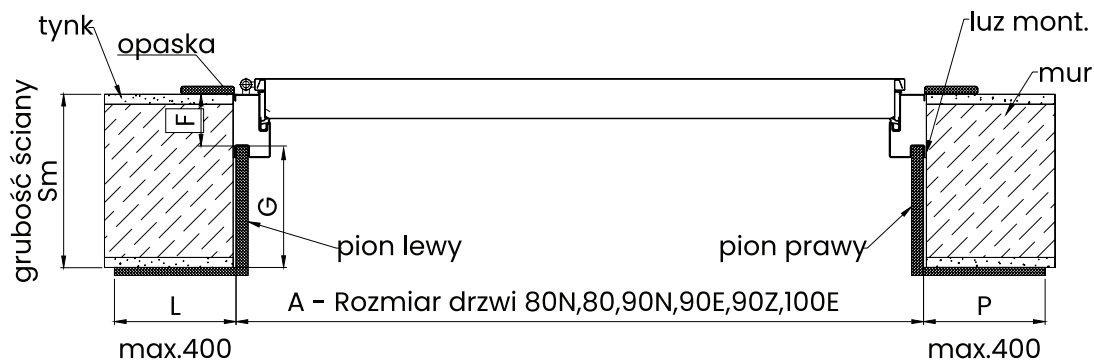

## PRZEKRÓJ PIONOWY

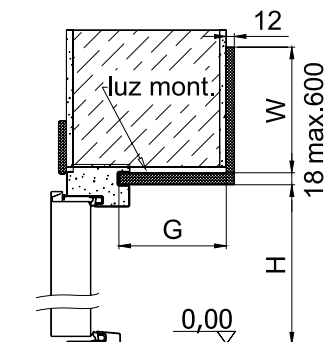

## OŚCIEŻNICA FT NAROŻNA PORTALOWA Z WPUSTEM

F = 70 mm - drzwi metalowe

F = 75 mm - drzwi z pakietem elite

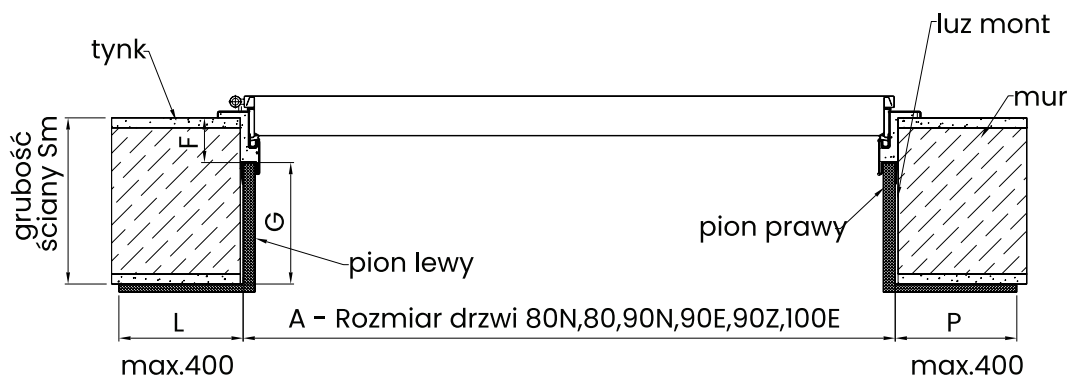

## PRZEKRÓJ PIONOWY

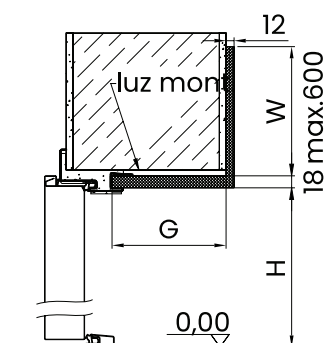

## SZCZEGÓŁ FA

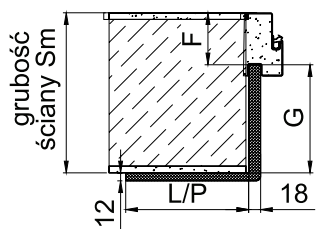

## SZCZEGÓŁ FT

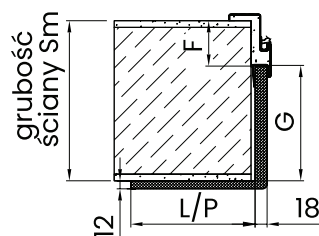

## LEGENDA

G - głębokość portalu (mm)  
L - szerokość wyłożenia lewego (mm)  
P - szerokość wyłożenia prawego (mm)

W - wysokość wyłożenia nad ościeżnicą (mm)  
H - wysokość belki pionowej portalu (mm)  
Dla wysokości std H = 2000 mm, FT = 2030 mm, FA = 2058 mm  
A - rozmiar drzwi: 80N, 80, 90N, 90E, 90Z, 100E  
Sm - grubość ściany (mm)

**G = Sm - F (mm)**

**UWAGA! Wymiary po wewnętrznej stronie portalu mierzone od krawędzi muru nie zawierają grubości materiału.**

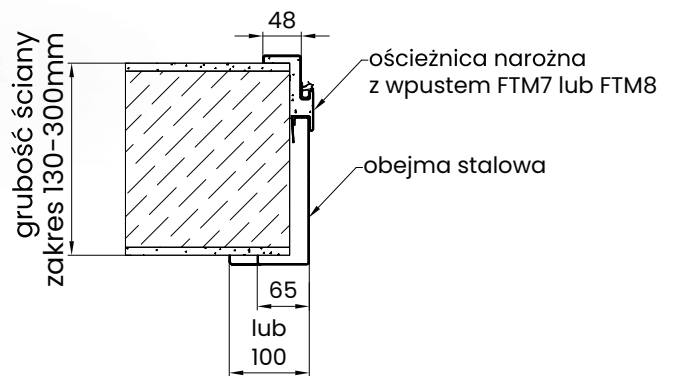















Nazwa ościeżnicy	Zastosowanie w drzwiach	Grubość muru (mm) skok co 10 mm	Wyłożenie na mur (mm)	Cena katalogowa obejmmy (zł) netto
FTM7	Comfort RC2/RC3 Premium RC2/RC3	130 - 230	65	380
FTM7	Comfort RC2/RC3 Premium RC2/RC3	240 - 300	65	540
FTM7	Comfort RC2/RC3 Premium RC2/RC3	130 - 230	100	540
FTM7	Comfort RC2/RC3 Premium RC2/RC3	240 - 300	100	710
FTM8	Premium RC2/RC3/ EI30/ EI45/EI60	130 - 230	65	380
FTM8	Premium RC2/RC3/ EI30/ EI45/EI60	240 - 300	65	540
FTM8	Premium RC2/RC3/ EI30/ EI45/EI60	130 - 230	100	540
FTM8	Premium RC2/RC3/ EI30/ EI45/EI60	240 - 300	100	710











# AKCESORIA I OSPRZĘT

# GERDA®

## LISTA WYPOSAŻENIA

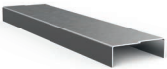
KLAMKI		ENJOY	COMFORT	PREMIUM	STAR	
	BERGEN (klamka - klamka) TD300 BERGEN (klamka - klamka) TD1000	<b>RC2 / RC3 RC4</b>	— —	<b>230 ZŁ</b> —	<b>230 ZŁ</b> <b>250 ZŁ</b>	— —
	BERGEN (klamka - gałka) TD300 BERGEN (klamka - gałka) TD1000	<b>RC2 / RC3 RC4</b>	— —	<b>280 ZŁ</b> —	<b>280 ZŁ</b> <b>300 ZŁ</b>	— —
	BERGEN (klamka - klamka)		—	<b>140 ZŁ</b>	<b>140 ZŁ</b>	—
	BLOK (klamka - klamka) TD300 BLOK (klamka - klamka) TD1000	<b>RC2 / RC3 RC4</b>	— —	<b>230 ZŁ</b> —	<b>230 ZŁ</b> <b>250 ZŁ</b>	— —
	BLOK (klamka - gałka) TD300 BLOK (klamka - gałka) TD1000	<b>RC2 / RC3 RC4</b>	— —	<b>280 ZŁ</b> —	<b>280 ZŁ</b> <b>300 ZŁ</b>	— —
	BLOK (klamka - klamka)		<b>140 ZŁ</b>	<b>140 ZŁ</b>	<b>140 ZŁ</b>	—
	OSLO (klamka - klamka)		—	<b>140 ZŁ</b>	<b>140 ZŁ</b>	—
	TECHNO - (klamka - klamka) TECHNO - (klamka - klamka)		— —	— —	— —	<b>170 ZŁ</b> <b>220 ZŁ</b>
SZYLDY		ENJOY	COMFORT	PREMIUM	STAR	
	BERGEN - szyld dzielony z ochroną wkładki TW300	<b>RC2 RC3</b>	—	<b>85 ZŁ</b>	<b>85 ZŁ</b>	—
	BERGEN - szyld dzielony bez ochrony wkładki		—	<b>55 ZŁ</b>	<b>55 ZŁ</b>	—
	BLOK - szyld dzielony z ochroną wkładki TW1000	<b>RC4</b>	—	<b>110 ZŁ</b>	<b>110 ZŁ</b>	—
	BLOK - szyld dzielony z ochroną wkładki TW200	<b>RC2</b>	<b>85 ZŁ</b>	<b>85 ZŁ</b>	<b>85 ZŁ</b>	—
	BLOK - szyld dzielony bez ochrony wkładki		<b>55 ZŁ</b>	<b>55 ZŁ</b>	<b>55 ZŁ</b>	—
	OSLO - szyld dzielony z ochroną wkładki	<b>RC2</b>	—	<b>85 ZŁ</b>	<b>85 ZŁ</b>	<b>85 ZŁ</b>
	OSLO - szyld dzielony bez ochrony wkładki		—	<b>55 ZŁ</b>	<b>55 ZŁ</b>	—

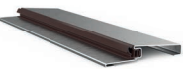
#### AKCESORIA GERDA

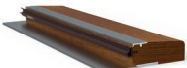
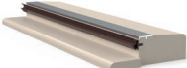
	ENJOY	COMFORT	PREMIUM	STAR	
	WIZJER SZEROKOKĄTNY 50/85	25 ZŁ	25 ZŁ	25 ZŁ	25 ZŁ
	WIZJER ELEKTRONICZNY 2,4"	165 ZŁ	165 ZŁ	165 ZŁ	165 ZŁ
	WIZJER ELEKTRONICZNY 4,3 "	400 ZŁ	400 ZŁ	400 ZŁ	400 ZŁ
	NASADKI ZAWIASÓW FI 18 mm	—	—	—	50 ZŁ
	NASADKI ZAWIASÓW 3D FI 16 mm	—	50 ZŁ	50 ZŁ	—
	SAMOZAMYKACZ GT 1500 STANDARD	—	250 ZŁ	250 ZŁ	250 ZŁ
	SAMOZAMYKACZ GT 1500 BLOKADA	—	340 ZŁ	340 ZŁ	340 ZŁ
	SAMOZAMYKACZ GT 3000 STANDARD	—	750 ZŁ	750 ZŁ	750 ZŁ
	SAMOZAMYKACZ GT 3000 BLOKADA	—	980 ZŁ	980 ZŁ	980 ZŁ
	PRÓG MONTAŻOWY	—	40 ZŁ	40 ZŁ	40 ZŁ
	PRÓG METALOWY 19 x 32 mm (W KOLORZE OŚCIEŻNIC)	—	90 ZŁ	90 ZŁ	90 ZŁ
	PRÓG INOX 19 mm / 32 mm	—	135 ZŁ	135 ZŁ	135 ZŁ
	PRÓG NORWESKI Z NAKŁADKĄ ALUMINIOWĄ 19 mm	—	135 ZŁ	135 ZŁ	135 ZŁ
	PRÓG NORWESKI Z NAKŁADKĄ I PŁETWĄ ALUMINIOWĄ 28 mm DOSTĘPNY W 3 KOLORACH (BRĄZOWY, JASNOBRĄZOWY, JASNY)	—	165 ZŁ	165 ZŁ	165 ZŁ
	PRÓG NORWESKI Z NAKŁADKĄ ALUMINIOWĄ I PŁETWĄ DREWNIANĄ 35 mm DOSTĘPNY W 3 KOLORACH (BRĄZOWY, JASNOBRĄZOWY, JASNY)	—	165 ZŁ	165 ZŁ	165 ZŁ









# AKCESORIA I OSPRZĘT

# GERDA®

## LISTA WYPOSAŻENIA

### AKCESORIA GERDA

ENJOY COMFORT PREMIUM STAR

			ENJOY	COMFORT	PREMIUM	STAR
	ELEKTROZACZEP AWERSYJNY NC (ZAMKNIĘTY BEZ NAPIĘCIA)	<b>RC2 RC3 RC4</b>	—	<b>250 ZŁ</b>	<b>250 ZŁ</b>	<b>250 ZŁ</b>
	ELEKTROZACZEP P. POŻ AWERSYJNY NC (ZAMKNIĘTY BEZ NAPIĘCIA)	<b>RC2 RC3 RC4</b>	—	—	<b>1300 ZŁ</b>	—
	LISTWA ZAMYKAJĄCA LAMINOWANA*		—	<b>50 ZŁ</b>	<b>50 ZŁ</b>	<b>50 ZŁ</b>
	NUMERYCZNA KLAWIATURA KONTROLI DOSTĘPU		—	<b>430 ZŁ</b>	<b>430 ZŁ</b>	<b>430 ZŁ</b>
	ZASILACZ IMPULSOWY PSC12015 ZALECANY DO DRZWI WYPOSAŻONYCH W ELEKTROZACZEP		—	<b>115 ZŁ</b>	<b>115 ZŁ</b>	<b>115 ZŁ</b>
	LAKIER ZAPRAWKOWY 12 ML		<b>15 ZŁ</b>	<b>15 ZŁ</b>	<b>15 ZŁ</b>	<b>15 ZŁ</b>
	PREPARAT DO KONSERWACJI WKŁADEK 25 ML		<b>10 ZŁ</b>	<b>10 ZŁ</b>	<b>10 ZŁ</b>	<b>10 ZŁ</b>
	PREPARAT DO KONSERWACJI WKŁADEK 100 ML		<b>20 ZŁ</b>	<b>20 ZŁ</b>	<b>20 ZŁ</b>	<b>20 ZŁ</b>
	PREPARAT DO KONSERWACJI WKŁADEK 400 ML		<b>30 ZŁ</b>	<b>30 ZŁ</b>	<b>30 ZŁ</b>	<b>30 ZŁ</b>
	PREPARAT DO KONSERWACJI DRZWI		<b>39 ZŁ</b>	<b>39 ZŁ</b>	<b>39 ZŁ</b>	<b>39 ZŁ</b>

\* LISTWA ZAMYKAJĄCA LAMINOWANA | Konieczna przy samodzielnym skracaniu skrzydła w zakresie (20, 30, 40, 50, 60, 70 i 20,35) oraz (20 i 35 mm) dla RC4.  
Niedostępne dla p. poz. i ELITE



#### ZESTAWY WKŁADEK W SYSTEMIE I KLUCZA DO DRZWI GERDA

##### ENJOY

ROZMIAR	ZAMEK GŁÓWNY	ZAMEK DODATKOWY	LICZBA KLUCZY	KLASA WKŁADKI	CENA
28/45; 28/45	ZABIERAK	ZABIERAK	6 docelowych	<b>KLASA 2</b>	<b>85 ZŁ</b>
30/45; 30/45	ZABIERAK	ZABIERAK	5 + MONTAŻOWE	<b>KLASA 5</b>	<b>185 ZŁ</b>
28/45; 30/45	ZABIERAK	ZABIERAK	5 + MONTAŻOWE	<b>KLASA 6</b>	<b>365 ZŁ</b>

##### COMFORT 60 I PREMIUM 60

ROZMIAR	ZAMEK GŁÓWNY	ZAMEK DODATKOWY	LICZBA KLUCZY	KLASA WKŁADKI	CENA
30/50*; 30/50*	ZĘBATKA	ZABIERAK	5 + MONTAŻOWE	<b>KLASA 5</b>	<b>195 zł</b>
35/50; 35/50	ZĘBATKA	ZABIERAK	5 + MONTAŻOWE	<b>KLASA 5</b>	<b>205 zł</b>
35/55**; 35/55**	ZĘBATKA	ZABIERAK	5 + MONTAŻOWE	<b>KLASA 5</b>	<b>215 zł</b>
30/50*; 30/50*	ZĘBATKA	ZABIERAK	5 + MONTAŻOWE	<b>KLASA 6</b>	<b>375 zł</b>
35/50; 35/50	ZĘBATKA	ZABIERAK	5 + MONTAŻOWE	<b>KLASA 6</b>	<b>385 zł</b>
35/55**; 35/55**	ZĘBATKA	ZABIERAK	5 + MONTAŻOWE	<b>KLASA 6</b>	<b>395 zł</b>

\* przy zastosowaniu szyldu TW300 Bergen

\*\* przy zastosowaniu szyldu TW1000 BLOK, TW200 BLOK dla drzwi otwieranych do zewnątrz

##### PREMIUM 60 Z PAKIETEM ELITE

ROZMIAR	ZAMEK GŁÓWNY	ZAMEK DODATKOWY	LICZBA KLUCZY	KLASA WKŁADKI	CENA
35/55; 35/55	ZĘBATKA	ZABIERAK	5 + MONTAŻOWE	<b>KLASA 5</b>	<b>215 ZŁ</b>
35/55; 35/55	ZĘBATKA	ZABIERAK	5 + MONTAŻOWE	<b>KLASA 6</b>	<b>395 ZŁ</b>

\* Dla drzwi otwieranych na zewnątrz

\*\* Dla drzwi otwieranych do wewnątrz

##### STAR 60

ROZMIAR	ZAMEK GŁÓWNY	ZAMEK DODATKOWY	LICZBA KLUCZY	KLASA WKŁADKI	CENA
-	RIM 6000	-	5 docelowych	<b>KLASA 6</b>	<b>440 ZŁ</b>
35/50* ; 55/35**	-	ZABIERAK	5 + MONTAŻOWE	<b>KLASA 5</b>	<b>105 ZŁ</b>
35/50* ; 55/30**	-	ZABIERAK	5 + MONTAŻOWE	<b>KLASA 6</b>	<b>195 ZŁ</b>

\* Dla drzwi otwieranych na zewnątrz

\*\* Dla drzwi otwieranych do wewnątrz

##### STAR 60 Z PAKIETEM ELITE

ROZMIAR	ZAMEK GŁÓWNY	ZAMEK DODATKOWY	LICZBA KLUCZY	KLASA WKŁADKI	CENA
-	RIM 6000	-	5 docelowych	<b>KLASA 6</b>	<b>440 ZŁ</b>
35/55	-	ZABIERAK	5 + MONTAŻOWE	<b>KLASA 5</b>	<b>115 ZŁ</b>
35/55	-	ZABIERAK	5 + MONTAŻOWE	<b>KLASA 6</b>	<b>205 ZŁ</b>

\* Dla drzwi otwieranych na zewnątrz

\*\* Dla drzwi otwieranych do wewnątrz

# KOLORYSTYKA DRZWI **GERDA**®

WYBIERZ KOLOR SWOICH DRZWI METALOWYCH I PAKIETEM ELITE

KOLORY DRZWI W TYM PANELE, LISTWY I OŚCIEŻNICE PAKIETU ELITE

ORZECH ALPEJSKI

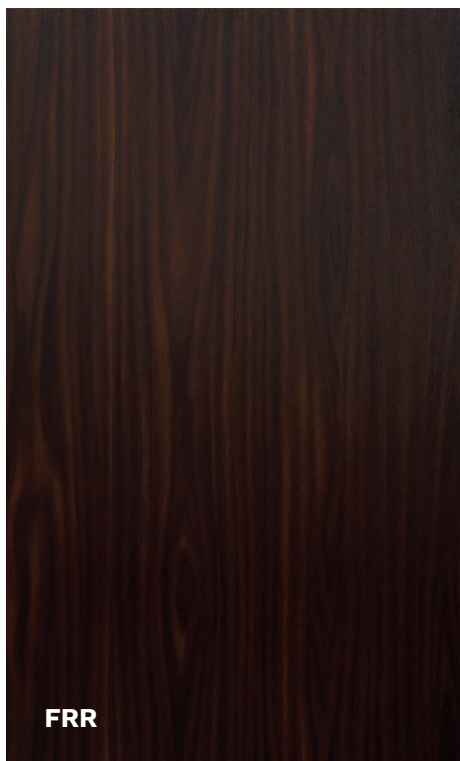

ORZECH BRAZYLIJSKI

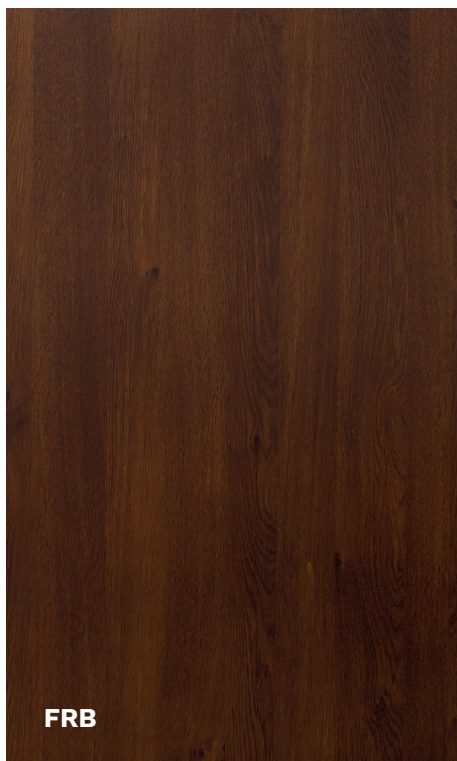

JASNY ORZECH



BIELONY WENGE



BIAŁY

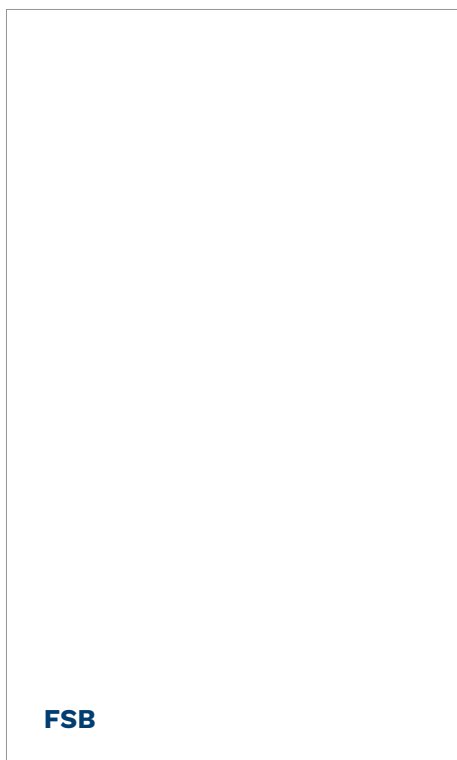

STALOWOSZARY



ZŁOTY DĄB

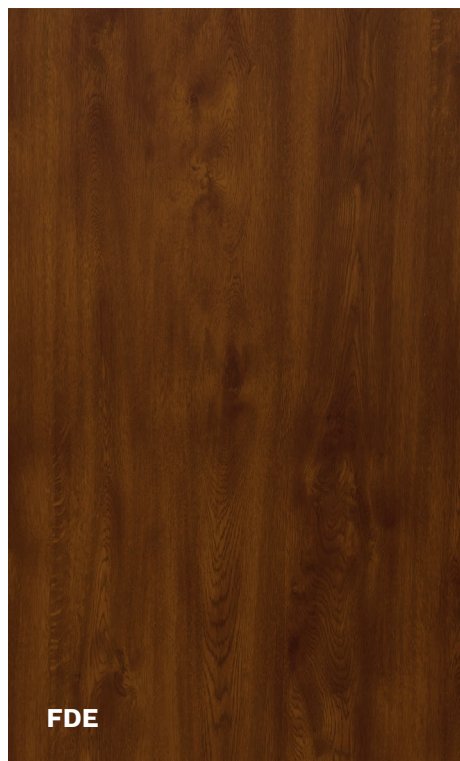

WINCHESTER



JASNY WENGE



ANTRACYT

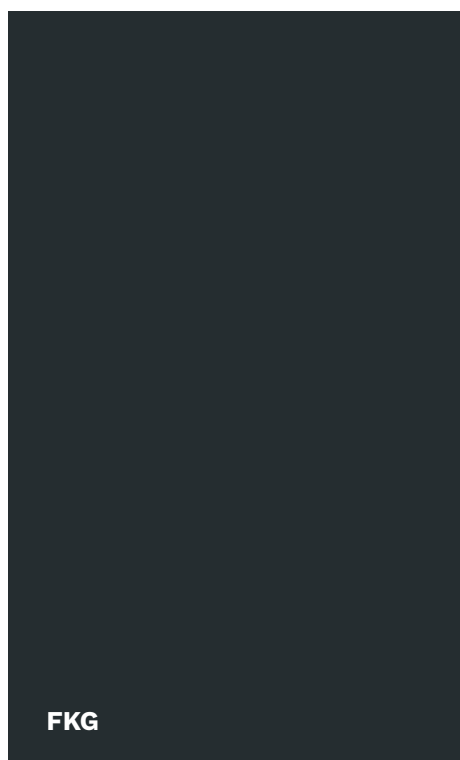

CIEMNY ANTRACYT

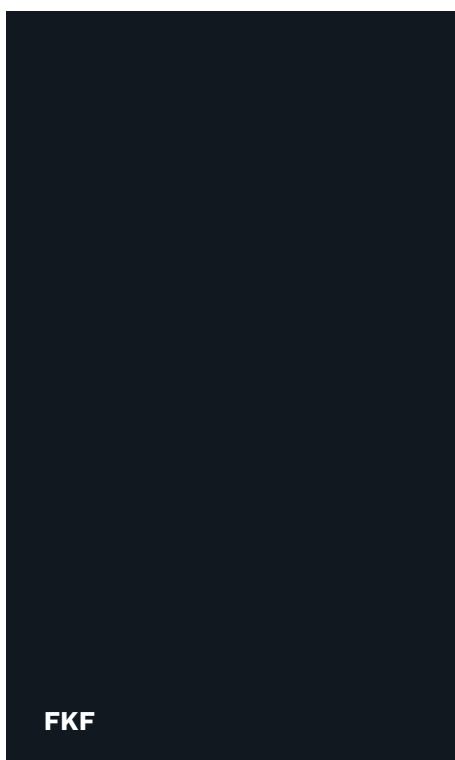

CZARNY

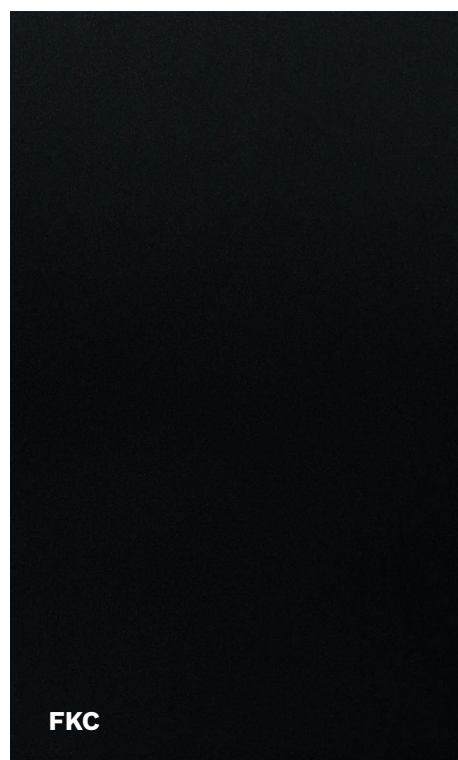

WYBIERZ KOLOR SWOICH DRZWI METALOWYCH I PAKIETEM ELITE

## DODATKOWE KOLORY PANELI PAKIETU ELITE

KRZEM



MARMUR

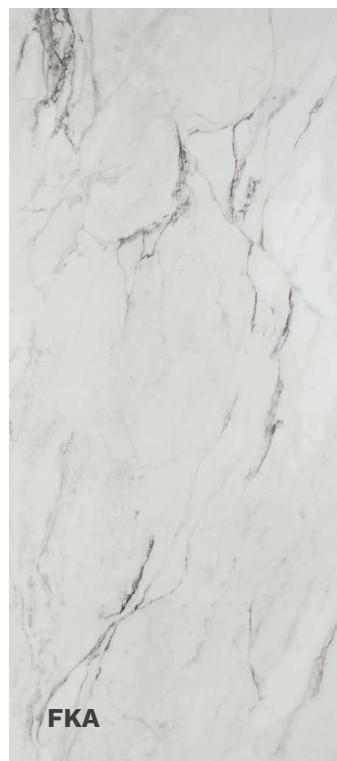

HEMATYT



KWARC



## DODATKOWE KOLORY LISTEW I OŚCIEŻNIC PAKIETU ELITE

WENGE



WENGE

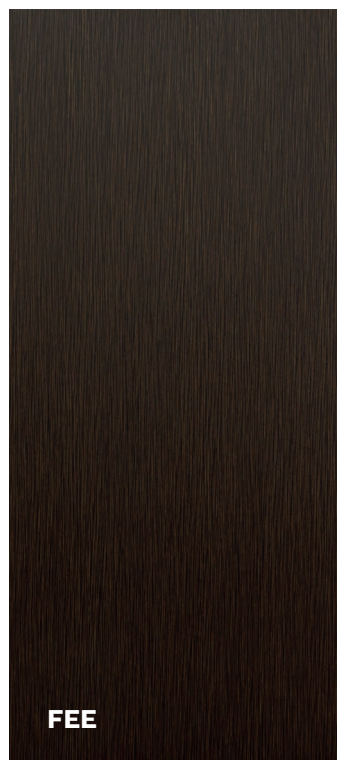

CIEMNY BRĄZ

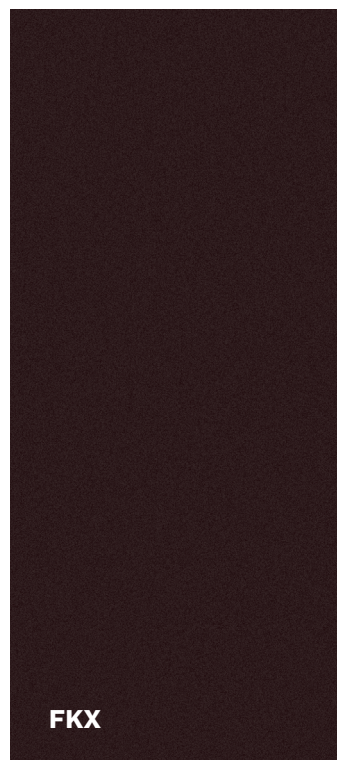

SZARY



### KOLORY DRZWI ENJOY

#### ORZECH NORTH



#### DĄB GÓRSKI



#### DĄB SZARY



#### SILVER



#### SONOMA



# WYMIARY DRZWI I OŚCIEŻNIC

# GERDA®

DODATKOWE INFORMACJE DO MONTAŻU

## WYMIARY DRZWI

ROZMIAR	DRZWI METALOWE			
	A	B	C	D
<b>80N</b>	783	813	2025	2040
<b>80</b>	813	843		
<b>90N</b>	883	913		
<b>90E *</b>	926	956		
<b>90Z *</b>	946	976		
<b>100E</b>	1026	1056		

\* 90E - rozmiar dostępny jedynie dla drzwi Star 60; 90Z - rozmiar dostępny jedynie dla drzwi Comfort 60 i Premium 60

## WYMIARY OŚCIEŻNIC

### COMFORT

ROZMIAR	OŚCIEŻNICA SYMETRYCZNA BEZ USZCZELKI FD						OTWÓR MONTAŻOWY	
	J	K	L	M	N	O	X	Y
<b>80N</b>	764	872	-	2005	2078	-	902	2093
<b>80</b>	794	902	-			-	932	
<b>90N</b>	864	972	-			-	1002	
<b>90Z</b>	927	1035	-			-	1065	
<b>100E</b>	1007	1115	-			-	1145	

### COMFORT

ROZMIAR	OŚCIEŻNICA NAROŻNA BEZ USZCZELKI FN						OTWÓR MONTAŻOWY	
	J	K	L	M	N	O	X	Y
<b>80N</b>	764	798	872	2005	2041	2078	829/847 <sup>1</sup>	2056
<b>80</b>	794	828	902				859/877 <sup>1</sup>	
<b>90N</b>	864	898	972				929/947 <sup>1</sup>	
<b>90Z</b>	927	961	1035				992/1010 <sup>1</sup>	
<b>100E</b>	1007	1041	1115				1072/1090 <sup>1</sup>	

1 - Wymiar dla surowych otworów deweloperskich z uwzględnieniem luzu pod osłonki rygli i bolcy antywyważeniowych

## KIERUNKI OTWIERANIA DRZWI

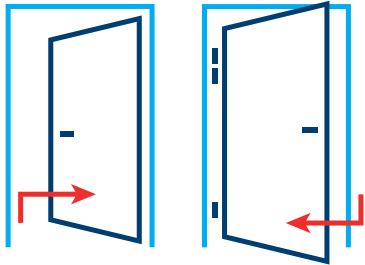

DRZWI LEWE

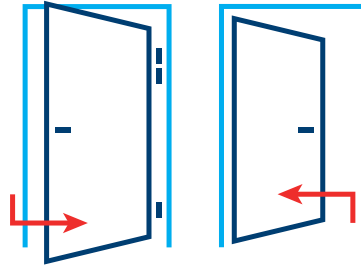

DRZWI PRAWY

## RYSUNKI TECHNICZNE

### FD

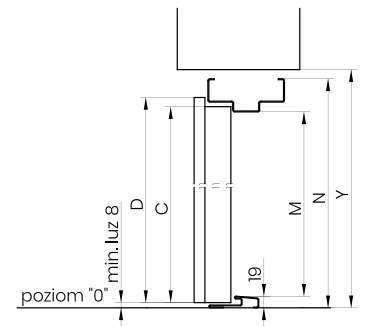
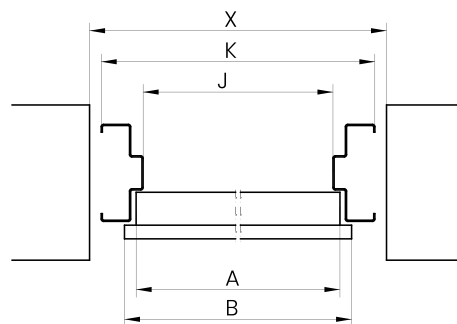
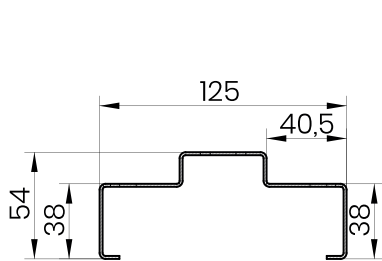

### FN

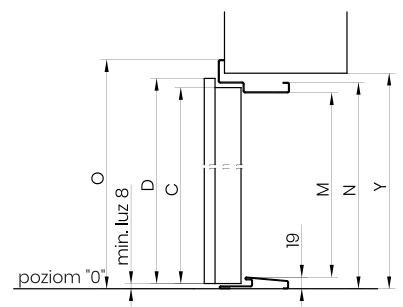
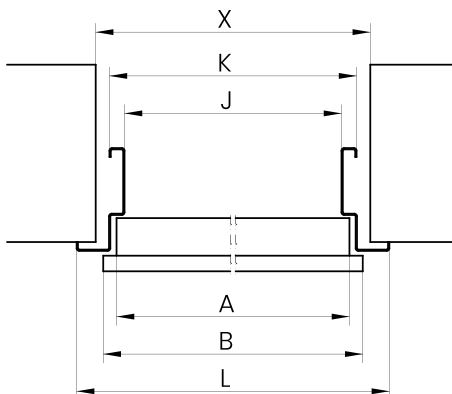
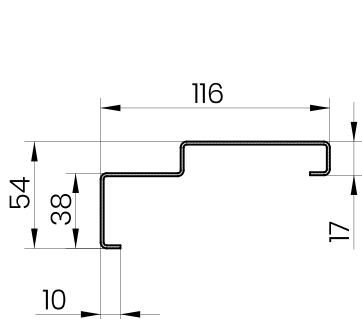

# WYMIARY DRZWI I OŚCIEŻNIC

# GERDA®

DODATKOWE INFORMACJE DO MONTAŻU

## WYMIARY DRZWI

ROZMIAR	DRZWI METALOWE				DRZWI PANELOWE			
	A	B	C	D	A	B	C	D
80N	783	813	2025	2040	786	816	2025	2040
80	813	843			816	846		
90N	883	913			885	915		
90E *	926	956			929	959		
90Z *	946	976			949	979		
100E	1026	1056			1029	1059		

\* 90E - rozmiar dostępny jedynie dla drzwi Star 60; 90Z - rozmiar dostępny jedynie dla drzwi Comfort 60 i Premium 60

## WYMIARY OŚCIEŻNIC

### COMFORT, PREMIUM, STAR

ROZMIAR	OŚCIEŻNICA ASYMETRYCZNA Z USZCZELKĄ FA									OTWÓR MONTAŻOWY		
	J	J**	K	K**	L	L**	M	N	O	X	X**	Y
80N	765	761	872	868	-	-	2005,5	2078	-	902	898	2093
80	795	791	902	898	-	-				932	928	
90N	865	861	972	968	-	-				1002	998	
90E *	908	-	1015	-	-	-				1045	-	
90Z *	928	924	1035	1031	-	-				1065	1061	
100E	1008	1004	1115	1111	-	-				1145	1141	

\* 90E - rozmiar dostępny jedynie dla drzwi Star 60; 90Z - rozmiar dostępny jedynie dla drzwi Comfort 60 i Premium 60

\*\* dla drzwi metalowych w wykonaniu EI30

### COMFORT, PREMIUM, STAR

ROZMIAR	OŚCIEŻNICA NAROŻNA Z USZCZELKĄ FT									OTWÓR MONTAŻOWY		
	J	J**	K	K**	L	L**	M	N	O	X	X**	Y
80N	765	761	799	795	872	868	2005,5	2041,5	2078	829/847 <sup>1</sup>	825/843 <sup>1</sup>	2057
80	795	791	829	825	902	898				859/877 <sup>1</sup>	855/873 <sup>1</sup>	
90N	865	861	899	895	972	968				929/947 <sup>1</sup>	925/943 <sup>1</sup>	
90E *	908	-	942	-	1015	-				972/990 <sup>1</sup>	-	
90Z *	928	924	962	958	1035	1031				992/1010 <sup>1</sup>	988/1006 <sup>1</sup>	
100E	1008	1004	1042	1038	1115	1111				1072/1090 <sup>1</sup>	1068/1086 <sup>1</sup>	

\* 90E - rozmiar dostępny jedynie dla drzwi Star 60; 90Z - rozmiar dostępny jedynie dla drzwi Comfort 60 i Premium 60

\*\* dla drzwi metalowych w wykonaniu EI30

1 - Wymiar dla surowych otworów deweloperskich z uwzględnieniem luzu pod osłonki rygli i bolcy antywyważeniowych



## KIERUNKI OTWIERANIA DRZWI

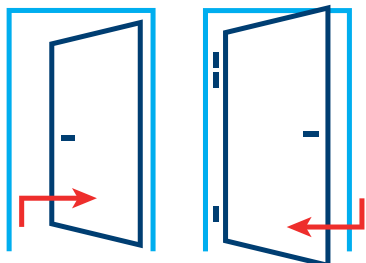

DRZWI LEWE

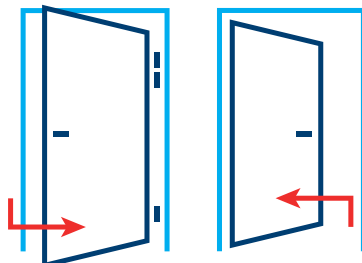

DRZWI PRAWY

## RYSUNKI TECHNICZNE

### FA

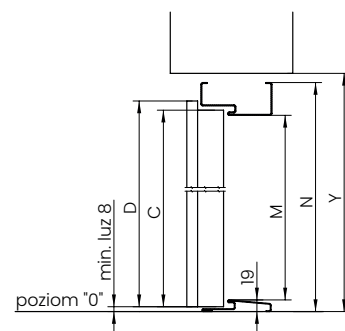
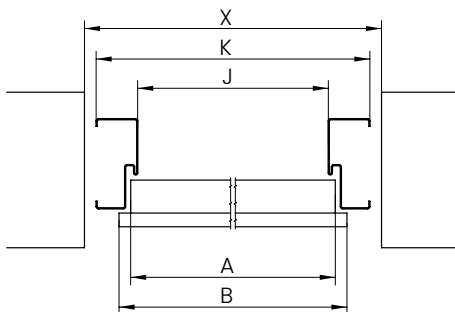
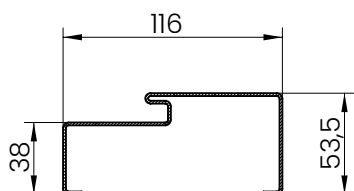

### FT

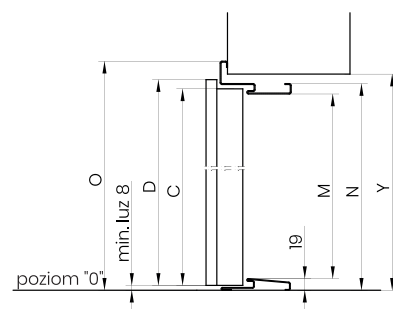
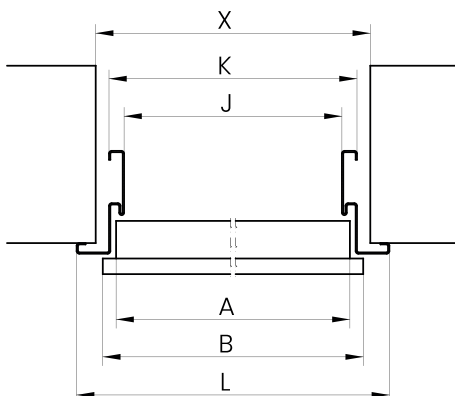
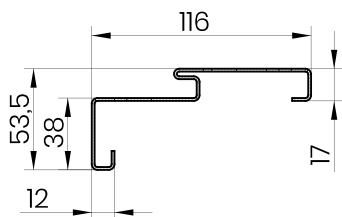

# WYMIARY DRZWI I OŚCIEŻNIC

# GERDA®

DODATKOWE INFORMACJE DO MONTAŻU

## WYMIARY DRZWI

ROZMIAR	DRZWI METALOWE				DRZWI PANELOWE			
	A	B	C	D	A	B	C	D
<b>80N</b>	783	813	2025	2040	786	816	2025	2040
<b>80</b>	813	843			816	846		
<b>90N</b>	883	913			885	915		
<b>90E *</b>	926	956			929	959		
<b>90Z *</b>	946	976			949	979		
<b>100E</b>	1026	1056			1029	1059		

\* 90E - rozmiar dostępny jedynie dla drzwi Star 60; 90Z - rozmiar dostępny jedynie dla drzwi Comfort 60 i Premium 60

## WYMIARY OŚCIEŻNIC

### COMFORT, PREMIUM, STAR

ROZMIAR	OŚCIEŻNICA ASYMETRYCZNA PORTALOWA Z WPUSTEM FA										OTWÓR MONTAŻOWY		
	J	J**	K	K**	L	L**	M	N	O	U	X	X**	Y
<b>80N</b>	765	761	872	868	-	-	2005,5	2078	-	95	902	898	2093
<b>80</b>	795	791	902	898	-	-					932	928	
<b>90N</b>	865	861	972	968	-	-					1002	998	
<b>90E *</b>	908	-	1015	-	-	-					1045	-	
<b>90Z *</b>	928	924	1035	1031	-	-					1065	1061	
<b>100E</b>	1008	1004	1115	1111	-	-					1145	1141	

\* 90E - rozmiar dostępny jedynie dla drzwi Star 60; 90Z - rozmiar dostępny jedynie dla drzwi Comfort 60 i Premium 60

\*\* dla drzwi metalowych w wykonaniu p.poż.

### COMFORT, PREMIUM, STAR

ROZMIAR	OŚCIEŻNICA NAROŻNA PORTALOWA Z WPUSTEM FT											OTWÓR MONTAŻOWY		
	J	J**	K	K**	L	L**	M	N	O	U <sup>1</sup>	U <sup>2</sup>	X	X**	Y
<b>80N</b>	765	761	821	817	892	888	2005,5	2052	2088	95	101,5	857	853	2070
<b>80</b>	795	791	851	847	922	918						887	883	
<b>90N</b>	865	861	921	917	992	988						957	953	
<b>90E *</b>	908	-	964	-	1035	-						1000	-	
<b>90Z *</b>	928	924	984	980	1055	1051						1020	1016	
<b>100E</b>	1008	1004	1064	1060	1135	1131						1100	1096	

\* 90E - rozmiar dostępny jedynie dla drzwi Star 60; 90Z - rozmiar dostępny jedynie dla drzwi Comfort 60 i Premium 60

\*\* dla drzwi metalowych w wykonaniu p.poż.

<sup>1</sup>wymiary dla drzwi metalowych

<sup>2</sup>wymiary dla drzwi panelowych

## KIERUNKI OTWIERANIA DRZWI

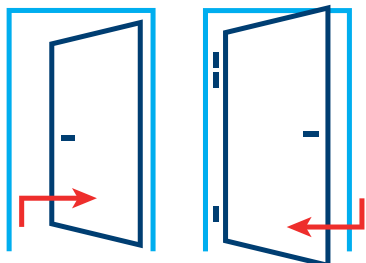

DRZWI LEWE

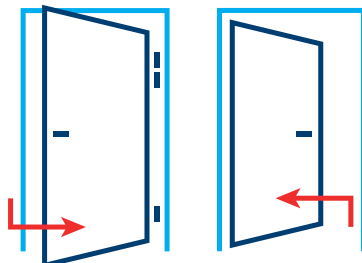

DRZWI PRAWE

## RYSUNKI TECHNICZNE

### OŚCIEŻNICA ASYMETRYCZNA PORTALOWA Z WPUSTEM FA

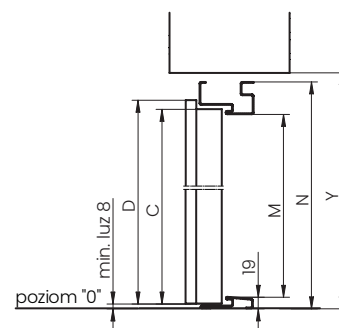
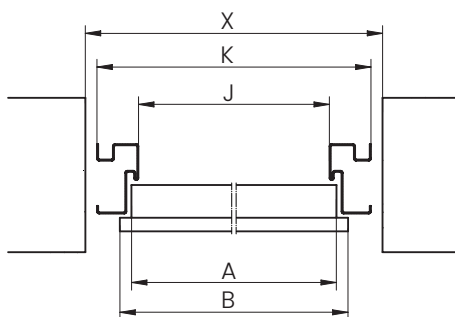
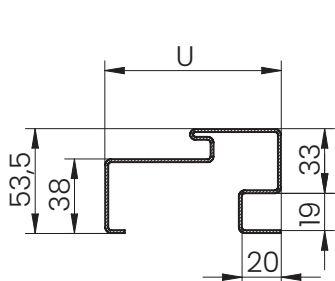

### OŚCIEŻNICA NAROŻNA PORTALOWA Z WPUSTEM FT

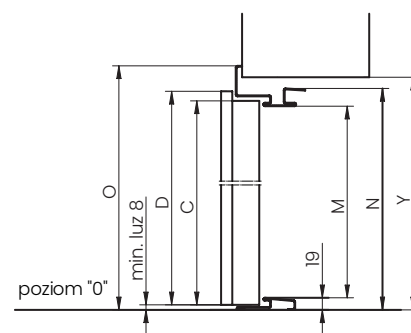
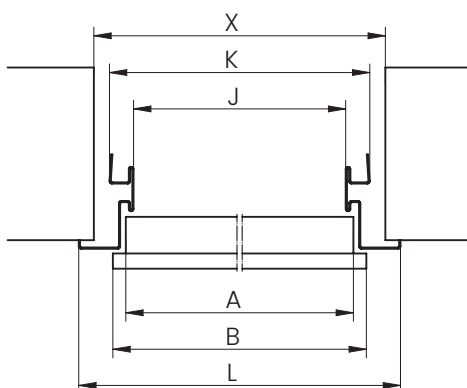
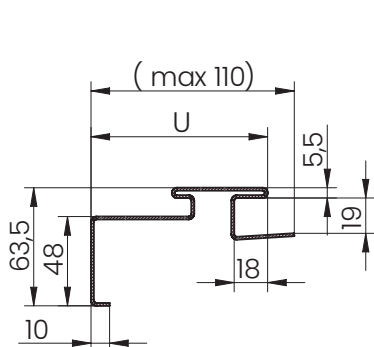

# WYMIARY DRZWI I OŚCIEŻNIC

DODATKOWE INFORMACJE DO MONTAŻU

## WYMIARY SKRZYDŁA DRZWI ENJOY

ROZMIAR	WYMIARY SKRZYDŁA			
	A	B	C	D
80	816	844	2025	2040
90	916	944		

## ROZMIAR OŚCIEŻNICY ENJOY

ROZMIAR	OŚCIEŻNICA ASYMETRYCZNA Z USZCZELKĄ FA				OTWÓR MONTAŻOWY	
	J	K	M	N	X	Y
80	800	887	2005	2070	907	2085
90	900	987			1007	

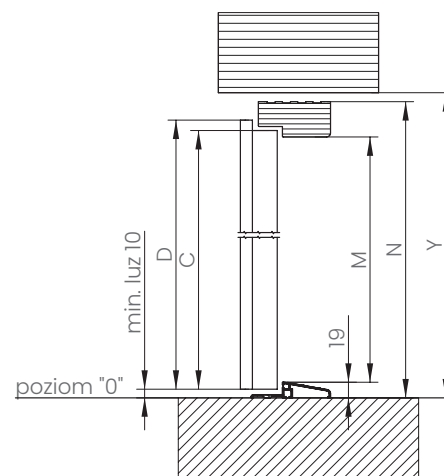
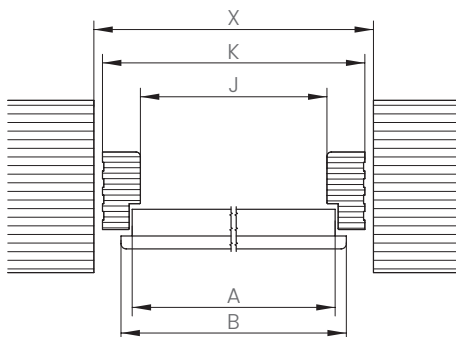
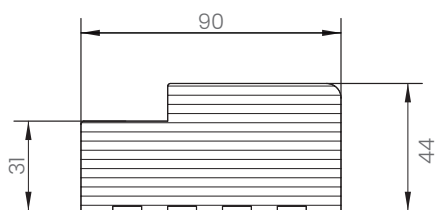

# GERDA<sup>®</sup> WYMIARY DRZWI I OŚCIEŻNIC

DODATKOWE INFORMACJE DO MONTAŻU

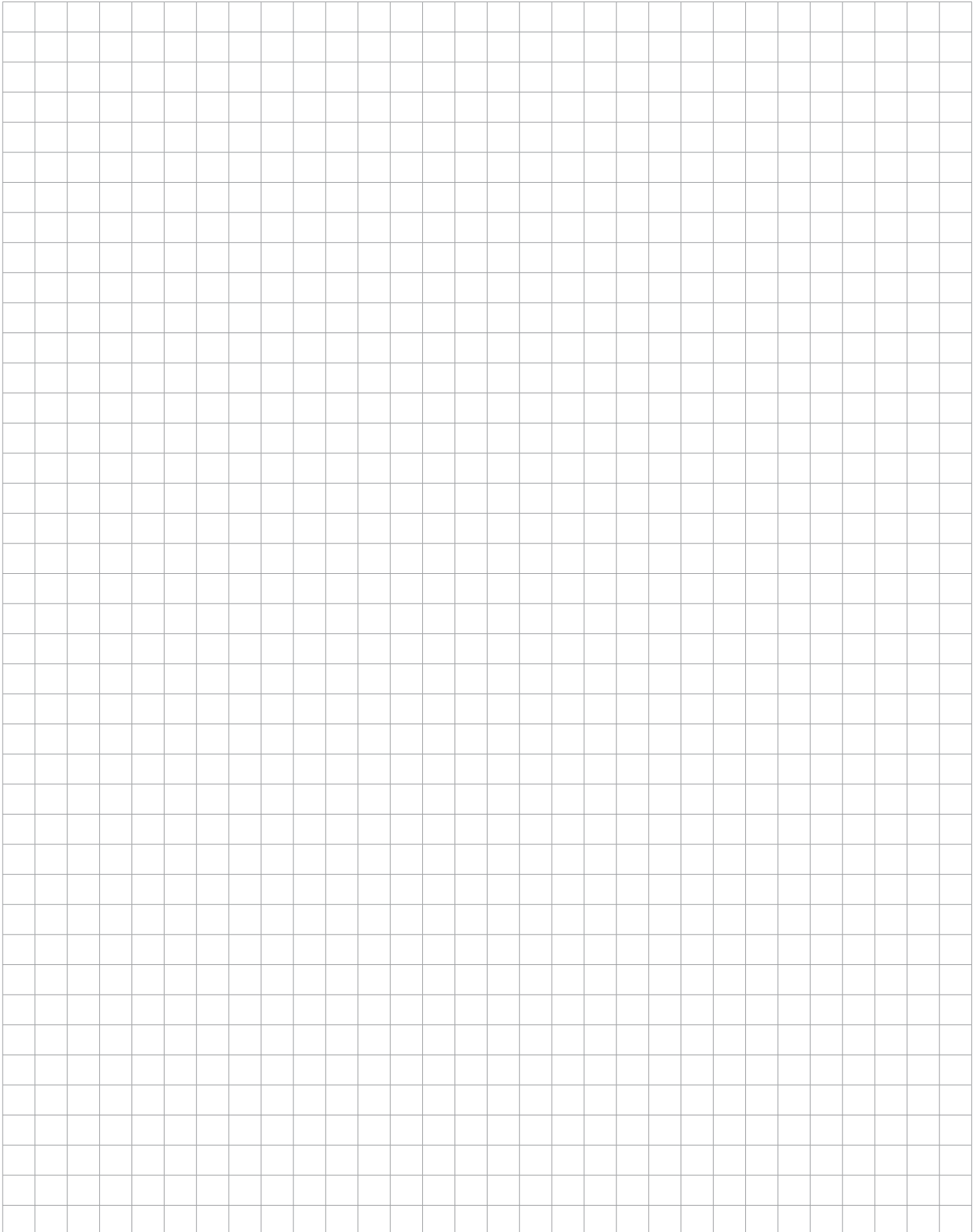

# INSPIRACJE UKRYTE W REALIZACJACH

NASZE DRZWI ZAMONTOWANE W POLSKICH MIESZKANIACH



# GERDA<sup>®</sup> INSPIRACJE UKRYTE W REALIZACJACH

NASZE DRZWI ZAMONTOWANE W POLSKICH MIESZKANIACH

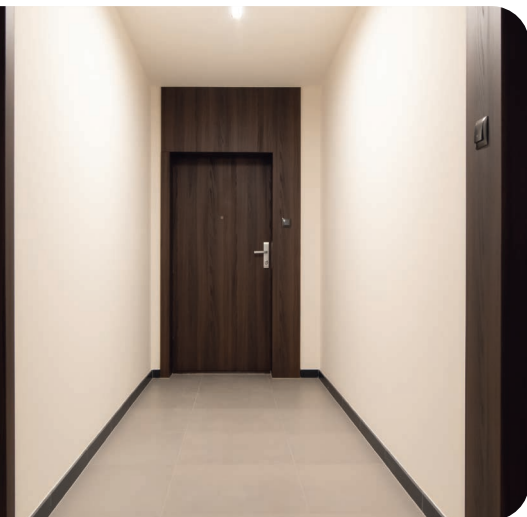



**Gerda Sp. z o.o.**

Sokołów, ul. Sokołowska 49  
05-806 Komorów  
Tel.: (+48 22) 329 10 30

[www.gerda.pl](http://www.gerda.pl)

**Dystrybutor:**

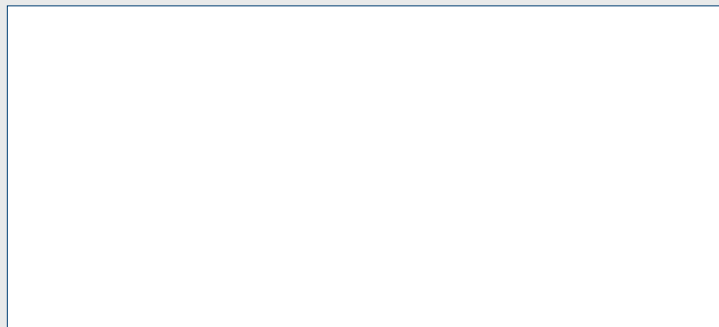

Niniejszy katalog produktów nie stanowi oferty w rozumieniu prawa i ma jedynie charakter informacyjny.

Podane ceny są orientacyjne i nie ustalają cen odsprzedaży dla podmiotów oferujących produkty Gerda Sp. z o.o.

Podane ceny nie zawierają podatku VAT.

Produkt objęty jest 3 letnią gwarancją, szczegóły na stronie [www.gerda.pl/serwis/uslugi/przedluz-gwarancje/](http://www.gerda.pl/serwis/uslugi/przedluz-gwarancje/)

Firma Gerda, dążąc do coraz lepszej jakości swoich wyrobów i usług zastrzega sobie (bez wcześniejszego powiadomienia) prawo do wprowadzania zmian w produktach, których z uwagi na proces przygotowywania materiałów drukowanych może nie zawierać niniejszy materiał.

Mimo starań w zakresie dokładnej kontroli prezentowanych informacji mogą zdarzyć się błędy merytoryczne lub drukarskie.

Kolory prezentowane w katalogu mogą różnić się od oryginału z uwagi na inną technikę odwzorowania koloru w procesie druku.

Właścicielem praw autorskich niniejszego katalogu i logotypów Gerda oraz elementów graficznych jest Gerda Sp. z o.o.

Zabronione jest kopiowanie i dystrybucja wszelkich treści i materiałów bez uprzedniej zgody Gerda Sp. z o.o.